

Digital 단상 과주파수 & 저주파수 계전기 사용 설명서

Digital Single-Phase Overfrequency & Underfrequency Relay Manual

TYPE : GD3-H11

2015. 01. 19

Version 1.00



경 보 전 기 주 식 회 사

안전을 위한 주의사항

사용자의 안전과 재산상의 손해를 막기 위한 내용입니다.

반드시 사용 설명서를 주의 깊게 읽은 후 올바르게 사용하십시오.

사용 설명서는 제품을 사용하는 사람이 잘 볼 수 있는 곳에 보관하십시오.



경 고

지시사항을 지키지 않았을 경우,
사용자가 사망하거나
중상을 입을 수 있습니다



주 의

지시사항을 지키지 않았을 경우,
사용자의 부상이나 재산 피해가
발생할 수 있습니다

표시안내



금지 표시입니다



반드시 지켜야 할 사항이라는 표시입니다



경 고



- 전원이 입력된 상태이거나 운전 중에는 배선작업을 하지 마십시오.

감전의 위험이 있습니다.



- 운전 시작 전 접지 단자의 연결 상태를 확인 하십시오

접지가 되어있지 않을 경우 감전, 파손 및 화재의 위험이 있습니다.



- 젖은 손으로 제품을 조작하지 마십시오.

감전의 위험이 있습니다.



- 케이블의 피복이 손상되어 있을 경우에는 사용하지 마십시오.

감전의 위험이 있습니다.



- 모든 배선 작업은 모선이 활선 상태일 경우에는 하지 마십시오.

감전 및 변류기의 충전전압에 의해 파손 및 화재의 위험이 있습니다.



- 전원이 입력되지 않은 경우에도, 배선작업이나 정기 점검 이외에는 제품을 분해하지 마십시오.

제품 내부의 충전전류에 의해 감전의 위험이 있습니다.



- 배선, 시운전 및 유지 보수는 전기기술자가 하도록 하십시오.

함부로 조작할 경우 감전이나 화재의 위험이 있습니다.



- 케이블 결선을 할 경우 터미널 작업을 하십시오.

케이블의 나선 부분에 의한 감전의 위험이 있습니다.



- 배선 작업 후 뒷면 단자대의 단자 커버를 씌워주십시오.

감전의 위험이 있습니다.



주 의



- **제품의 전원 단자에 정격 전원을 인가하여 주십시오.**
정격 전원을 사용하지 않을 경우 제품의 손상 및 화재의 위험이 있습니다.



- **입력 및 출력 접점의 정격 부하를 지켜 주십시오.**
정격 부하를 사용하지 않을 경우 제품의 손상 및 화재의 위험이 있습니다.



- **제품 내부에는 나사, 금속물질, 물, 기름 등의 이물질이 들어가지 않게 하십시오.**
제품의 손상 및 화재의 위험이 있습니다.



- **제품을 직사광선에 노출되지 않게 하십시오.**
제품의 손상 위험이 있습니다.



- **수평상태에서 Case 인출 및 삽입을 하십시오.**
수평이 아닌 상태에서 취급 할 경우 제품의 손상 위험이 있습니다.



- **습기가 높고 먼지가 많은 곳에 보관하지 마십시오.**
제품의 손상 위험이 있습니다.



- **제품의 폐기 시에는 산업폐기물로 처리하여 주십시오.**

보증 정보

제품의 고객 보증기간은 1년으로 그 기간 내에 제품자체 문제에 대한 지원을 받을 수 있습니다.

보증기간내 제품문제가 제기되면 구매자 지역에서 제품문제를 진단하거나 당사로 제품을 배송 받아 확인하고 제품에 대한 수리 및 교체 서비스를 지원합니다.

다음의 경우에 야기된 제품훼손에 대한 보증기간 지원을 책임지지 않습니다.

- 제품 메뉴얼에서 명기된 설치안내 사항과 입, 출력 정격을 고려하지 않고 사용한 경우
- 외부 인위적 요인이나 제품이 설치된 요인에 의해 제품에 이상이 생긴 경우

제품 사용중 이상이 생겼거나 불편한 점은 경보전기(주) 02-465-1133 으로 문의 바랍니다.

목 차

• 안전을 위한 주의사항	2
• 보증 정보	5
1. 개요 (General Features)	8
2. 사양 (Technical Data)	9
2.1 입력 전압 (Voltage Input)	9
2.2 정격 제어 전원 (Rated Control Source Voltage)	9
2.3 정격 주파수 (Rated Frequency)	9
2.4 출력 접점 / 용량 (Output Contacts)	9
2.5 제어 접점 입력 (Control Contact Input)	10
2.6 외 함 (Case)	10
2.7 순/한시 과주파수 요소 (OFR1 ~ OFR4)	10
2.8 순/한시 저주파수 요소 (UFR1 ~ UFR4)	10
2.9 절 연 (Insulation Test)	11
2.10 진동, 충격, 지진 (Mechanical Test)	11
2.11 내 노이즈 (Noise Test)	11
2.12 온도, 습도 (Temperature, Humidity Test)	12
2.13 기타 사용 환경 (Other Operating Condition)	12
3. 보호 특성 (Protection Characteristics)	13
3.1 과주파수 계전 기능 (Overfrequency Function)	13
3.2 저주파수 계전 기능 (Underfrequency Function)	14
4. 부가 기능 (Subsidiary Function)	15
4.1 계측 표시 기능 (Metering Function)	15
4.2 통신 기능 (Communication Function)	15
4.2.1 RS-232C 통신 (RS-232C Communication)	16
4.2.2 RS-485 통신 (RS-485 Communication)	16
4.3 자기 진단 기능 (Self Diagnosis Function)	17
4.4 Event 기록 기능 (Event Record Function)	18
4.5 파형 기록 기능 (Waveform Record Function)	19
4.6 입력접점 제어 기능 (Control Function by Input Contact)	20
5. 전면부 표시 (Display Panel Construction)	21
5.1 전면부 표시, 조작부의 구성 (Front-side Display Panel Structure)	21
5.2 Key Pad & Communication Connector	22
5.3 LED (Operating Indicators)	22
6. 표시 및 설정 (Display & Setting Modes)	23
6.1 Key 조작 및 LCD 구성	23
6.1.1 LCD 초기 표시 상태, 백 라이트 (Backlight) On/Off	23
6.1.2 LCD 화면 표시 및 버튼 조작의 기본 원칙	23
6.1.3 One-button 표시	23
6.1.4 Menu-Tree	24
6.2 Display 화면 표시 (Display Mode)	24
6.2.1 Status 화면	25
6.2.1.1 Status ▶ Contact Input 항목	25
6.2.1.2 Status ▶ Contact Output 항목	26
6.2.1.3 Status ▶ Self-Diagnosis 항목	27
6.2.1.4 Status ▶ Protection 항목	28
6.2.1.5 Status ▶ RS-485 Monitor 항목	29
6.2.2 Measure 화면	30
6.2.3 Event Record 화면	31

6.2.4	Waveform Record 화면	31
6.2.5	System Info. 화면	32
6.3	Setting 방법 (Setting Mode)	34
6.3.1	System 설정	36
6.3.1.1	System ▶ Power System 설정	36
6.3.1.2	System ▶ T/S Output 설정	39
6.3.1.3	System ▶ RTC 설정	45
6.3.1.4	System ▶ Waveform Record 설정	47
6.3.1.5	System ▶ COM 설정	50
6.3.1.6	System ▶ Password 설정	51
6.3.2	Protection 설정	51
6.3.2.1	Protection ▶ OFR1 ~ 4 설정	51
6.3.2.2	Protection ▶ UFR1 ~ 4 설정	55
6.3.3	Command	58
6.3.3.1	Command ▶ Event Clear	58
6.3.3.2	Command ▶ Waveform Clear	60
6.3.3.3	Command ▶ Contact OUT Test	61
6.3.3.4	Command ▶ Panel Test	64
7.	PC Software (KB-IED MNE KbCanes)	68
7.1	KB-IED MNE	68
7.1.1	PC Tool 프로그램 설치 방법	68
7.1.2	KBIED MNE 프로그램 메뉴	69
7.1.3	Project 만들기(Edit Devices)	71
7.1.3.1	Station 생성하기	71
7.1.3.2	Device 생성하기	72
7.1.3.3	Project 탐색창	73
7.1.3.4	Project 저장/열기(Save/Open Project)	74
7.1.3.5	Device 저장(Save Device)	75
7.1.3.6	설정 창 메뉴	75
7.1.4	보호계전기와 바로 연결하기(Direct Connect)	76
7.1.5	PC에 저장된 정정데이터 Device(보호계전기)로 전송 (Write Device saved Settings Files)	77
7.1.6	프린트/미리보기(Print/Print preview)	78
7.1.7	정정치 비교 화면(Compare Device Settings with Settings File)	79
7.1.8	정정치 데이터 텍스트 저장(Export Setting File)	79
7.1.9	Event 화면	80
7.1.10	Waveform 화면	81
7.1.11	Power Quantity 화면	81
7.1.12	Status 화면	82
7.2	KBCanes	85
7.2.1	기능 설명	86
7.2.2	Analog Value	86
7.2.3	Vector	87
7.2.4	Harmonic List	87
7.2.5	Channel Properties	87
부도 1.	외형 및 치수 (Dimensioned Drawings)	88
부도 2.	내부 Block Diagram (Internal Block Diagram)	89
부도 3.	외부 결선도 (External Connection)	90
부도 4.	특성 곡선 (Characteristic Curve)	91
부록 A.	제품 출하 시 Setting 값	93
부록 B.	계전기 자기진단 Logic Diagram	95
부록 C.	시험방법	96

1. 개요 (General Features)

본 계전기는 디지털 저주파수계전기 한전구매시방서의 규격에 따라 과주파수 (OFR), 저주파수(UFR)의 계전요소를 동시에 내장하고 있어 154kV 송전 선로 및 23kV 분산전원 시스템의 과주파수, 저주파수 발생 시 이를 검출하여 회로를 차단 또는 경보로써 기기 및 전로 보호에 적합하게 적용될 수 있도록 설계 제작 된 Digital 연산형 계전기로 다양한 동작시간, 동작주파수의 정정이 용이할 뿐만 아니라 Waveform 정보를 기록, 저장할 수 있어 전선로의 신뢰성을 향상 시키는데 큰 도움이 되며 주요 특징은 아래와 같습니다.

특징 (Features)

- 완전 연산형 단상 과주파수/저주파수 계전기
- 각 요소마다 4단계 정정 및 별도의 출력접점 신호가 가능
- 출력 접점의 접점 유지시간은 0.00 ~ 200.00Sec (0.01Sec Step)로 가변설정가능
- 설정치 및 계측치의 LCD화면을 통한 디지털 표시 (4 × 20 LCD화면)
- 각종 Event (최대 1024개) 및 사고 시 사고파형 기록 (최대 6개)
- 다양한 자기 진단 및 상시 감시 기능 구현을 통한 신뢰도 향상.
- 계전기 점검 시 외부 접점 입력에 의한 계전기 요소별 동작 저지
- 선로의 정격 주파수에 따라 자유로운 주파수 설정 가능 (50 / 60Hz)
- 9개의 Relay접점 출력 (T/S Output)을 각각 22개의 Mode로 설정 할 수 있으며 Alarm 및 SCADA용으로 사용 가능
 - Trip용 접점(1a×4), Signal용 접점(2a×4, 2b×1)
- 계전기 내부 출력접점이 2a 및 2b 접점으로 구현되어 있어 Panel 제작 시 별도의 보조 Relay를 사용할 필요가 없어 경제성 및 결선의 편리성 향상
- 계전기 이상 상태 발생 시 출력접점을 통해 동작 신뢰도 향상
- 편리한 PC Application
 - KBIED_MNE : 정정치 변경, Event 및 Waveform 조회
 - KbCanes : Waveform 분석
- 계전기 내부 수동 Trip 지령을 통한 출력접점 Test 가능 (Contact Test)
- 정정치 변경 시 암호 입력을 통한 철저한 보안 유지
- 다양한 통신 지원
 - 통신방식 : RS-232C, RS485 (SCADA통신)
 - 지원 프로토콜 : Modbus
- ±0.002Hz의 고정밀 주파수 계측 기능
- EMC / EMI 성능 강화
- 적용 규격 : 한국전력공사 디지털 저주파수계전기 구매시방서(GS-5945-0016)

2. 사양 (Technical Data)

2.1 입력 전압 (Voltage Input)

정격 전압 (V _N)		AC 63.5/110/190 (Selection)	
과부하 내량	전압 입력 회로	정격의 1.15배/연속	
	제어 전원 회로	정격 전압의 1.3배/3h	
부담	전압 입력 회로	0.5VA 이하/Phase	
	제어 전원 회로	상시	30W 이하
		동작시	70W 이하

2.2 정격 제어 전원 (Rated Control Source Voltage)

AC/DC 110 ~ 220V (Free Voltage)

2.3 정격 주파수 (Rated Frequency)

50Hz 또는 60Hz (Sine Waveform 정현파)

2.4 출력 접점 / 용량 (Output Contacts)

T / S1 ~ T / S4 접점 (Trip contacts) 1a×4 접점	
정격 전압	AC 250V, DC 125V
연속 통전 용량	10A (AC 250V)
0.5초 폐로 용량	30A (DC 125V)
차단 용량	4000VA / 480W
재질	AgCdO
T / S5 ~ T / S9 접점 (Signal contacts) 2a×4, 2b×1 접점	
정격 전압	AC 250V, DC 125V
연속 통전 용량	5A (AC 250V)
0.5초 폐로 용량	5A (DC 125V)
개로 용량	DC 125V, 30W, 시정수(40ms), 0.3A
차단 용량	1250VA / 150W
재질	AgCdO

2.5 제어 접점 입력 (Control Contact Input)

입력 전압	AC/DC 110 ~ 220V
ON/OFF 인식전압	Von ≥ 80V, Voff ≤ 60V
폐로 접점 입력 시 통전 전류	10mA 이하

2.6 외 함 (Case)

외함 구조	매입 인출형
외함 Color	Munsell No. N1.5 (검정)
외함 재질	Fe (철)

2.7 순/한시 과주파수 요소 (OFR1 ~ OFR4)

동 작 치	50.01 ~ 64.00Hz (0.01Hz Step)
복 귀 치	46.00 ~ 64.00Hz (0.01Hz Step)
순시 동작 시간	50ms 이내
한시 동작 시간	0.05 ~ 60.00Sec (0.01Sec Step)
Trip Blocking UVR 동작치	30 ~ 180V (1V Step)
Trip Blocking 복귀 시간	0.04 ~ 60.00Sec (0.01Sec Step)
동작치 정밀도	동작치 정정에 ±0.005Hz 이내
복귀치 정밀도	복귀치 정정에 ±0.005Hz 이내
동작시간 정밀도	동작시간 정정에 ±20ms 이내

2.8 순/한시 저주파수 요소 (UFR1 ~ UFR4)

동 작 치	46.00 ~ 60.00Hz (0.01Hz Step)
복 귀 치	46.00 ~ 64.00Hz (0.01Hz Step)
순시 동작 시간	50ms 이내
한시 동작 시간	0.05 ~ 60.00Sec (0.01Sec Step)
Trip Blocking UVR 동작치	30 ~ 180V (1V Step)
Trip Blocking 복귀 시간	0.04 ~ 60.00Sec (0.01Sec Step)
동작치 정밀도	동작치 정정에 ±0.005Hz 이내
복귀치 정밀도	복귀치 정정에 ±0.005Hz 이내
동작시간 정밀도	동작시간 정정에 ±20ms 이내

2.9 절 연 (Insulation Test)

절연 저항	10MΩ 이상, 500 Vdc	IEC60255-5
상용 주파 내전압	2kV, 50/60Hz, 1min	IEC60255-5
뇌 임펄스 내전압	5kV, 1.2×50μs, 정·부극성, 3회	IEC60255-5

주의) 계전기 내부에 서지 보호회로가 내장되어 있으므로 내전압 시험 시에는 반드시 FG(24, 52번) 단자를 OPEN 시키고 하십시오.

2.10 진동, 충격, 지진 (Mechanical Test)

진 동	Vibration Response Test	10 ~ 150Hz, 0.5G, 전후, 좌우, 상하 1회
	Vibration Endurance Test	10 ~ 150Hz, 1G, 전후, 좌우, 상하 20회
충 격	Shock Response Test	5G, 전후, 좌우, 상하 3회
	Shock Withstand Test	15G, 전후, 좌우, 상하 3회
	Bump Test	10G, 전후, 좌우, 상하 1000회
지 진	1 ~ 35Hz, 수평 1G, 수직 0.5G, 1회	

2.11 내 노이즈 (Noise Test)

1MHz burst disturbance	2.5kV, 1MHz, 75ns, 400Hz, 2Sec		IEC60255-26
3, 10, 30MHz burst disturbance	Level 4, Class B		IEC61000-4-18
EFT Burst	인가 전압	4kV	IEC60255-26
	반복 주파수	5kHz	
Electrostatic Discharge	Air discharge	8kV	IEC60255-26
	Contact discharge	6kV	
Surge Electrical Disturbance	4.0kV, 1.2×50μs, 8×20μs		IEC60255-26
무선주파 방사내력	80MHz ~ 1GHz, 10V/m		IEC60255-26
무선주파 전도내성	150kHz ~ 80MHz, 10V		IEC60255-26
제어전원	dips, interruption, ripple		IEC60255-26

2.12 온도, 습도 (Temperature, Humidity Test)

온도성능 시험 (IEC60255-1_12항)	동작 주위 온도	-25℃ ~ +55℃	<ul style="list-style-type: none"> • Cold test (IEC60068-2-1) • Dry heat test (IEC60068-2-2)
	복원 보증 온도	-40℃ ~ +70℃	
온·습도 성능시험 (IEC60255-1_12항)	<ul style="list-style-type: none"> • Damp heat steady state test (IEC60068-2-78) • Cyclic temperature with humidity test (IEC60068-2-30) 		

2.13 기타 사용 환경 (Other Operating Condition)

표 고	1000m 이하
주위온도	-10℃ ~ +55℃
상대습도	일평균 10% ~ 90%
이상 진동, 충격, 경사 및 자계의 영향이 없는 상태	
폭발성 분진, 가연성 분진, 가연성 / 부식성 가스, 염분 등이 없는 곳	

3. 보호 특성 (Protection Characteristics)

3.1 과주파수 계전 기능 (Overfrequency Function)

GD3-H11은 과주파수 고장을 보호할 수 있도록 순시 (Instantaneous Time) 특성과 정한시 (Definite Time) 특성을 구비하고 있습니다. 순시 특성은 정정치 이상의 주파수가 유입될 때 즉시 Trip 신호를 출력하는 기능으로 Trip시간은 50ms 이내로 동작합니다.

과주파수 계전 기능에는 4단계 정정을 할 수 있도록 설계되어 있어 한 대의 계전기 사용으로 4대의 계전기 사용효과를 나타내며, 주파수 정정 시 부하 차단을 선택적으로 할 수 있어 부하량 확보에 이점이 있습니다.

또한, 계전기의 동작치 설정뿐만 아니라 복귀치 설정을 두어 사용자가 원하는 주파수 영역에서 복귀할 수 있도록 하였으며, Power Swing과 같은 갑작스런 전압 변동에 의한 주파수 변동으로 계전기의 오동작을 방지하기 위해 과주파수 Trip Blocking용 저전압 요소가 40ms 이내로 동작하도록 되어 있어 계전기 동작의 신뢰성을 확보하였습니다.

그리고 Trip Blocking용 저전압 요소가 복귀를 하여도 Trip Blocking을 해제하는 지연시간 설정을 두어 전압이 정상적인 상태에서 주파수 계전기가 복귀할 수 있도록 하였습니다.

과주파수 보호요소의 동작에 관한 Logic Diagram은 아래와 같습니다.

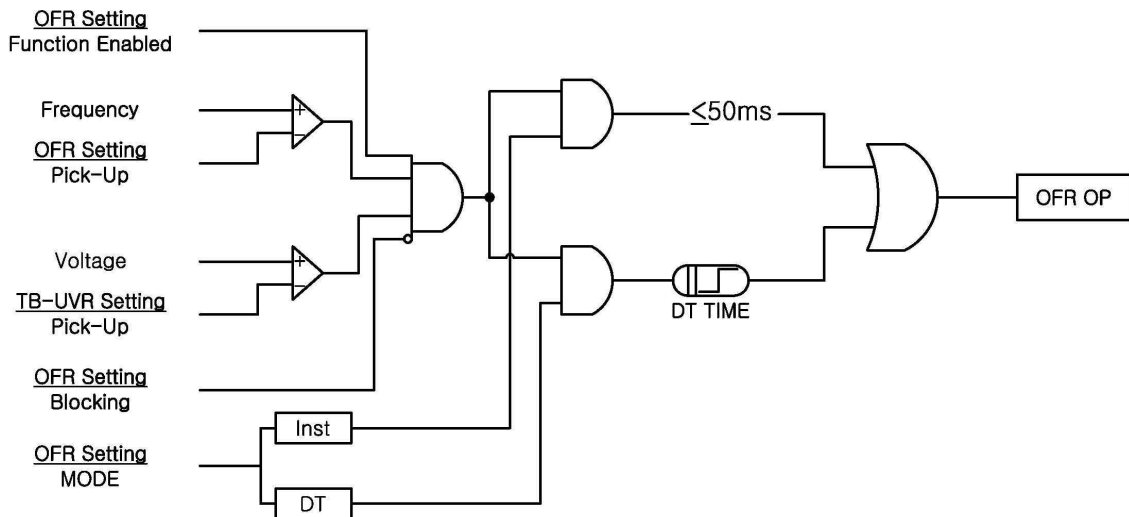

<Figure 1. OFR Logic Diagram>

3.2 저주파수 보호요소 (Underfrequency Function)

GD3-H11은 저주파수 사고를 보호할 수 있도록 순시 (Instantaneous Time) 특성과 정한시 (Definite Time) 특성을 구비하고 있습니다. 순시 특성은 정정치 이하의 주파수가 유입될 때 즉시 Trip 신호를 출력하는 기능으로 Trip시간은 50ms 이내로 동작합니다.

저주파수 계전 기능에는 과주파수 계전기능과 마찬가지로 4단계 정정을 할 수 있도록 설계되어 있어 한 대의 계전기 사용으로 4대의 계전기 사용효과를 나타내며, 주파수 정정 시 부하 차단을 선택적으로 할 수 있어 부하량 확보에 이점이 있습니다.

또한, 계전기의 동작치 설정뿐만 아니라 복귀치 설정을 두어 사용자가 원하는 주파수 영역에서 복귀할 수 있도록 하였으며, Power Swing과 같은 갑작스런 전압 변동에 의한 주파수 변동으로 계전기의 오동작을 방지하기 위해 저주파수 Trip Blocking용 저전압 요소가 40ms 이내로 동작하도록 되어 있어 계전기 동작의 신뢰성을 확보하였습니다.

그리고 Trip Blocking용 저전압 요소가 복귀를 하여도 Trip Blocking을 해제하는 지연시간 설정을 두어 전압이 정상적인 상태에서 주파수 계전기가 복귀할 수 있도록 하였습니다.

저주파수 계전기능 사용 시 계전기가 저주파수로 인해 동작을 하여도 무전압 상태가 되면 자동으로 복귀하여 통전 시에만 동작할 수 있도록 하였습니다.

저주파수 보호요소의 동작에 관한 Logic Diagram은 아래와 같습니다.

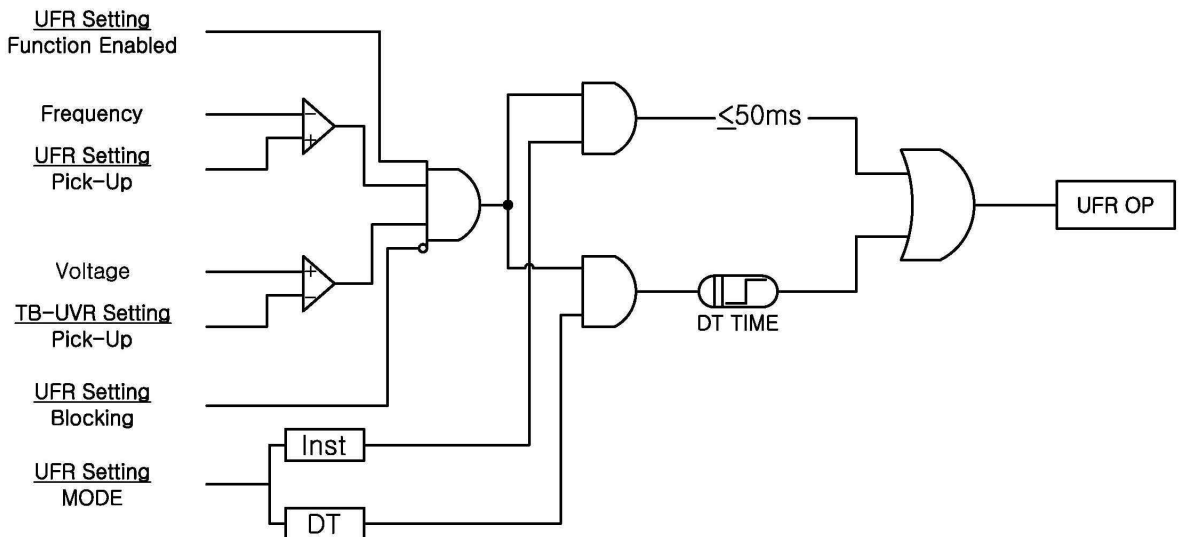

<Figure 2. UFR Logic Diagram>

4. 부가 기능 (Subsidiary Function)

4.1 계측 표시 기능 (Metering Function)

본 계전기 (GD3-H11)은 전압, 주파수 등 고정밀 계측기능을 가지고 있습니다.

항 목	특 징
전 압	<ul style="list-style-type: none"> ● 전압 실효치 계측 ● 계전기 입력 전압을 PT비로 환산한 1차 전압 ● 계측 범위 : 0 ~ 300V ● 계측 정밀도 : 0.1% rdg. ±2 dgt.
주 파 수	<ul style="list-style-type: none"> ● 실효치 전압 2V 이상부터 주파수 계측 ● 계측 범위 : 30.000 ~ 100.000Hz ● 계측 정밀도 : 정격 전압에서 ±0.002Hz

<Table 1. 계측 표시>

4.2 통신 기능 (Communication Function)

본 계전기 (GD3-H11)은 범용의 RS-232C/RS-485 통신 방식을 제공하며 최대 38400Bps 속도의 데이터 전송이 가능합니다. 계전기에는 2개의 통신포트가 있는데, 전면부에 RS232C 포트 1개와 후면부에 RS485 포트 1개가 있습니다. 전면부 RS232C 통신포트는 MMI Application Tool을 위한 것으로 PC에 연결하여 계전기에 전력계통 및 보호요소, 출력접점 구성을 변경하거나 계전기에 기록된 Event Data 및 사고파형 등 데이터를 받아 분석하는데 사용되며, 후면의 RS485 통신포트는 원방 SCADA통신을 위해 사용됩니다. 통신 중 원격정정변경, 고장데이터 취득 등 어떠한 작업 시에도 계전기 동작에 영향을 주지 않습니다.

프로토콜	통신방식	<ul style="list-style-type: none"> ● RS-232/485
	지원 프로토콜	<ul style="list-style-type: none"> ● Modbus
통신 규격 (RS-485)	통신 거리	<ul style="list-style-type: none"> ● 1.2km
	통신 선로	<ul style="list-style-type: none"> ● 범용 RS-485 Two-Pair cable
	통신 속도	<ul style="list-style-type: none"> ● 9600, 19200, 38400 bps
	전송 방식	<ul style="list-style-type: none"> ● Half-Duplex
	최대 입출력 전압	<ul style="list-style-type: none"> ● -7V ~ +12V
통신 포트	전면 표시부	<ul style="list-style-type: none"> ● RS232 포트 1개 (19200 BPS, Modbus 프로토콜) ● 유지보수 및 KBIED_MNE
	후면	<ul style="list-style-type: none"> ● RS485 포트 1개 ● (9600, 19200, 38400 BPS, Modbus 프로토콜) ● 상위 SCADA 통신 ● 단자 번호 : 49(+), 51(-), 53(Com)

<Table 2. 통신 방식>

4.2.1 RS-232C 통신 (RS-232C Communication)

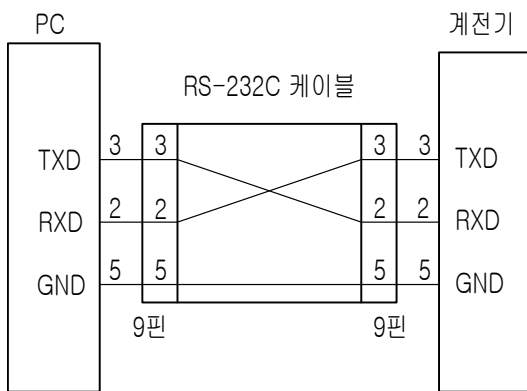

<Figure 3. RS-232C 회로도>

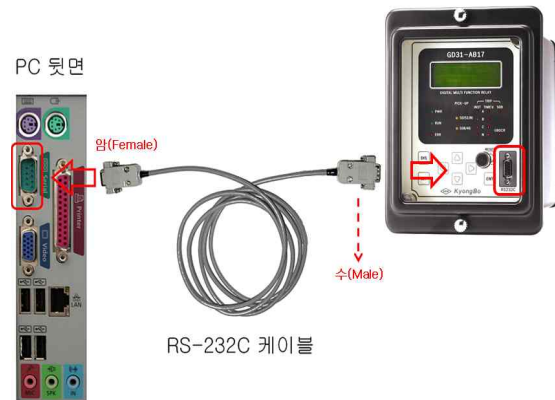

<Figure 4. RS-232C 연결>

- ▶ 본 제품에서 제공하는 RS-232C 통신 Cable은 <Figure 3>과 같이 2번 Pin과 3번 Pin이 엇갈린 **Cross Cable**을 사용하고 있으므로 엇갈림이 없는 일반적인 **Direct Cable** 사용 시 통신이 되지 않고 “**Communication Error**” Message를 발생시킵니다.
- ▶ PC에 RS-232C Port가 없는 경우 USB Port를 사용하여 통신을 할 수 있는데 USB Port 사용 시 **USB TO 232 Cable**을 사용하여야 하며, 이 Cable은 Direct Cable이어서 계전기에 연결하여 통신을 하면 통신이 되지 않으며, USB TO 232 Cable의 232 Port에 당사에서 제공하는 Cross Cable을 연결하여 사용하시면 됩니다.

4.2.2 RS-485 통신 (RS-485 Communication)

본 계전기(GD3-H11)은 상위 감시 제어 시스템과의 연결을 위해 절연된 RS-485 Half Duplex 통신방식을 제공합니다. 이 통신방식은 Multi Drop으로 계전기를 연결할 수 있으며, 통신거리는 최대 1.2km까지입니다. RS-485 통신을 하기위해 통신 Cable 설치 시 아래 그림과 같이 RS-485선로의 종단에 120Ω 저항을 병렬로 연결하시면 됩니다.

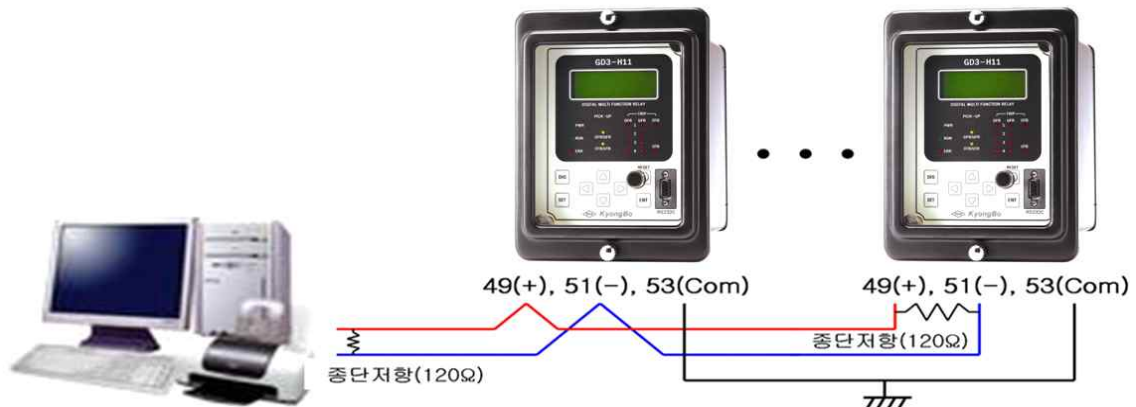

<Figure 5. RS-485 결선도>

4.3 자기 진단 기능 (Self Diagnosis Function)

자기 진단 기능은 계전기의 운전 상태를 상시 감시하여 기기의 오부동작을 방지하기 위한 것입니다.

계전기에 이상이 검출되면 계전기 전면에 있는 적색의 “ERR” LED가 점등되고 Status Menu에 있는 Self Diagnosis에 자기진단 항목 중 이상이 있는 항목에 “ERR”로 표시하며, Event Data에 자기진단이상 내용을 기록합니다.

또한, 계전기에 이상이 발생하면 계전 요소의 동작이 즉시 저지되고, 이상 발생 표시는 이상 상태가 제거 될 때까지 LED에 표시합니다.

사용자가 이상 상태를 확인하고 적절한 조치를 취한 다음 이상 원인이 제거되고 “RESET” Key를 누르면 계전기 전면 “ERR” LED가 소등되고 Status 메뉴에 있는 Self Diagnosis의 이상 항목도 “OK”로 바뀌게 됩니다.

계전기에 이상이 발생하면 사용자는 Status Menu에 있는 Self Diagnosis를 확인하여 자기진단 항목 중 어느 항목에 이상이 있는지 확인하시고, 당사 A/S 부서로 연락하시면 적절한 조치를 받으실 수 있습니다.

제품의 불완전한 상태에서 계전기의 제어전원을 Off-On하는 등의 행위는 지양해 주시기 바랍니다.

Self Diagnosis 항목을 확인하는 방법은 “6.2.1.3 Status ▶ Self-Diagnosis”를 보시면 상세히 설명되어 있으며, 당사 A/S 부서의 연락처는 02-465-1133입니다.

주요 진단 항목은 다음과 같습니다.

- 직류전원 이상 감시 (DC Power Fail)
- CPU 이상 감시 (CPU Fail)
- 메모리 이상 감시 (Memory Fail)
- 정정치 범위 이상 감시 (Setting Fail)
- Analog Input Circuit 이상 감시 (AI Circuit Fail)
- 디지털 입출력 회로 이상 감시 (DI/O Circuit Fail)
- Calibration 이상 감시 (Auto Calibration)

4.4 Event 기록 기능 (Event Record Function)

계전 요소가 동작하거나 계전기의 정정치 변경, 계전기 이상 발생 등 계전기의 상태가 변화될 경우 이력사항을 확인할 수 있도록 기록하는 기능입니다.

최대 기록 횟수는 1024개이며 1024개를 초과할 경우 가장 오래된 기록부터 지우고 새로운 기록을 저장하며 저장된 Data는 제어전원이 상실되어도 영구적으로 저장을 하고 있습니다.

고장분석 시에 기록된 고장파형과 Event Data의 발생 순서를 함께 비교하면 고장 원인과 기기 간의 오부동작 유무 등을 종합적으로 판단할 수 있습니다.

저장된 Event Data는 계전기 Local Key를 이용하여 계전기 전면 LCD를 통해서 확인할 수 있으며, 또한 계전기 전면부에 있는 RS232C 통신 Port에 당사에서 제품과 함께 제공하는 RS232C Cable로 PC와 연결하여 MMI Application Tool을 이용하면 PC에서 Event Data를 한눈에 확인할 수 있습니다.

계전기 Local Key를 이용하여 Event Data를 확인 하시려면 다음과 같이 Key를 조작하시면 됩니다.

계전기 초기화면에서 “DIS” Key → 하(↓)방향 Key 두 번 누름 → 우(→)방향 Key 한번 누름 → 하(↓)방향 Key를 누르면서 Event Data를 확인

기록 횟수	<ul style="list-style-type: none"> ● 최대 1024개까지 기록
분해능	<ul style="list-style-type: none"> ● 1ms 단위
Event 발생 항목	<ul style="list-style-type: none"> ● 보호 계전 요소 Pick-Up/Release/Operation ● 자기 진단 Error 발생 ● Setting 변경 ● Waveform Data Triggered ● Waveform Data Captured ● Waveform Recording Data Clear ● Event Recording Data Clear ● Contact Input/Output Changed ● 계전기 제어전원 On (Power On) ● 계전기 제어전원 Off (Power Down)
표시 항목	<ul style="list-style-type: none"> ● Event 발생 항목 ● 보호 계전 요소의 Pick-Up/Release/Operation ● 전기량 : 전압 실효치와 주파수
Data 유지, 저장	<ul style="list-style-type: none"> ● 제어 전원이 상실되더라도 Data 유지 ● *.txt 파일로 저장 가능

<Table 3. Event 기록>

4.5 파형 기록 기능 (Waveform Record Function)

이 기능은 계전기에 설정한 Fault Trigger 조건이 만족되면 그 시점을 전후로 파형을 기록하는 기능으로 계통 고장 해석이나 계통 조류 상황을 확인할 때 편리한 기능입니다. 최대 기록 횟수는 6개이며 6개를 초과할 경우 가장 오래된 기록부터 지우고 새로운 기록을 저장하며 저장된 Data는 제어전원이 상실되어도 영구적으로 저장을 하며, 고장파형 저장 길이는 1개 당 300Cycle입니다.

고장파형을 저장하는 조건은 총 6가지로 분류되며 각 조건은 계전요소의 Pickup, Trip, Pickup+Trip, 계전기 입력접점(D/I3 : External Trigger)에 전압을 Off에서 On으로 할 때, On에서 Off할 때, 입력접점과 계전요소 Trip이 발생할 때 저장할 수 있습니다. 또한 고장파형 Trigger 위치를 0~99%까지 설정할 수 있으며 이 설정을 통해 고장 전 시간과 고장 후 시간을 사용자 임의대로 설정할 수 있습니다.

예로 저장하는 조건을 Trip, 고장파형 Trigger 위치를 40%로 설정하면 계전기는 Trip이 발생한 시점으로 고장 전 40%(120Cycle, 2Sec), 고장 후 60%(180Cycle, 3Sec)를 저장합니다.

계전기에 기록된 파형 Data는 MMI Application Tool(KBIED_MNE)을 이용하여 계전기에서 Download 받아 Comtrade File 형식으로 저장할 수 있습니다.

저장된 Comtrade File은 당사에서 제공하는 Evaluation Tool(KbCanes)을 이용하여 Graphic 형태로 고장 파형을 확인할 수도 있고, Doble이나 Omicron 등과 같은 전압, 전류 출력 장비를 통해 고장 상황을 재현할 수도 있습니다. 또한 생성된 hdr file을 통하여 현재 계전기 보호요소의 정정값을 확인 할 수 있습니다.

기록 횟수	<ul style="list-style-type: none"> ● 최대 6개까지 기록
Recording Type (Block × Cycles)	<ul style="list-style-type: none"> ● 6×150, 6×300
Sampling	<ul style="list-style-type: none"> ● 32 Sample / Cycles
Waveform Record Trigger Condition	<ul style="list-style-type: none"> ● 보호 계전 요소 Pickup 시 ● 보호 계전 요소 Operation 시 ● 보호 계전 요소 Pickup 혹은 Operation 시 ● 입력접점 (단자번호 : 47, 48)의 On에서 Off 시 ● 입력접점 (단자번호 : 47, 48)의 Off에서 On 시 ● 보호 계전 요소 Operation 혹은 입력접점 (단자번호 : 47, 48)의 상태 변화 시
Waveform Record 표시 항목	<ul style="list-style-type: none"> ● 모든 아날로그 입력(입력전압, 실효치, 고조파, 왜형율) ● 주파수 크기 ● 디지털 입출력 정보(접점 출력, 입력) ● 보호 계전 요소 Pickup, Operation 상태
Data 유지, 저장	<ul style="list-style-type: none"> ● 제어 전원이 상실되더라도 모든 Data 영구 보존 ● *.cfg, *.dat, *.hdr 파일로 저장 가능 ● Comtrade File Format 지원

<Table 4. Waveform 기록>

4.6 입력접점 제어기능 (Control Function by Input Contact)

본 계전기 (GD3-H11)은 3개의 입력접점이 있습니다. - D/I1, D/I2, D/I3

▶ D/I1은 “Remote Reset (Annunciator Reset)” 기능으로 계전기 단자(43, 44)에 전압(AC/DC 110V)이 입력되면 동작 상태 표시기 (LED) 및 접점을 복귀시킵니다. 이 입력접점은 SCADA 시스템에서 RTU를 통해서 원격에서 동작 상태를 복귀시키거나 Panel에 취부 된 별도의 Push Key로 동작 상태를 복귀시키고자 할 때 이 용할 수 있습니다.

▶ D/I2는 “Trip Blocking (External Blocking)” 기능으로 계전기 단자(45, 46)에 전압(AC/DC 110V)이 입력되면 보호요소의 동작이 저지됩니다. 보호요소 정정 Menu에 있는 **External Block** 항목을 “Yes”로 설정하고 D/I2 입력 접점이 활성화될 때 “Yes”로 설정된 보호 요소만 동작을 Blocking 시킵니다.

▶ D/I3는 “Fault Recording Trigger (External Trigger)” 기능으로 **Fault Recording**의 설정 항목 중 **TSRC**(Trigger Source)가 “EXT_L_H”, “EXT_H_L”, “TRIP+EXT” 중에 한 가지로 설정되고 계전기 단자(47, 48)에 전압(AC/DC 110V)이 입력되거나 입력 된 후 Off가 되면 TSRC의 조건에 맞게 파형을 기록합니다. 이 기능은 차단기의 개방 (Trip 또는 수동개방 지령에 의하여 개방) 시점을 기준으로 전압의 파형을 기록하고자 할 때 편리합니다.

D/I1 (단자번호 43, 44)	Remote Reset (Annunciator Reset)
D/I2 (단자번호 45, 46)	Trip Blocking (External Blocking)
D/I3 (단자번호 47, 48)	Fault Recorder Trigger (External Trigger)

<Table 5. 입력접점에 의한 제어 기능>

5. 전면부 표시 (Display Panel Construction)

5.1 전면부 표시, 조작부의 구성 (Front-side Display Panel Structure)

전면 표시, 조작부는 아래와 같이 20자 4줄의 LCD와 15개의 LED, 8개의 KeyPad, RS232C 통신 Connector로 구성되어 있습니다. 계전기 전면부에는 투명 Cover가 부착되어 있어 먼지나 이물질이 계전기에 침투하는 것을 방지하며, 사용자의 부주의로 인한 계전기 전면부의 파손을 미연해 줍니다. 또한, 정정치 변경 시 비밀번호 입력을 거치게 함으로써 지정된 사용자 외에 임의의 사람이 정정치를 변경하는 것을 방지하였습니다. 계전기 정상 운전 시 “RESET” Key를 누르면 LCD를 통해 운전 정보를 조회할 수 있으며, 운전 정보를 확인하는 동안에도 보호기능은 수행됩니다.



<Figure 6. 전면 표시부>

5.2 Key Pad & Communication Connector

Direction (방향) Key	설정값 변경 및 메뉴 간 이동 시에 사용됩니다.
“DIS” Key	Metering, Event 기록, Waveform 기록, Software Version 등 정보를 확인할 수 있습니다.
“SET” Key	각종 설정 가능한 정정치를 변경하고자 할 때 사용됩니다.
“RESET” Key	계전기가 동작 시에는 Indicator Reset으로 사용되고 사고가 발생하지 않았을 때는 커버를 열지 않고 정정치 확인을 할 수 있는 Key입니다.
“ENT” Key	메뉴 선택 시나 각종 정정치 변경 시에 변경, 확인할 수 있는 Key입니다.
RS232C Connector	계전기와 PC간에 RS232C 통신을 할 수 있는 단자이며, MMI Application Tool을 이용하여 정정치 변경 및 Event Data, Waveform Record Data 등을 확인할 수 있습니다.

5.3 LED (Operating Indicators)

PWR (녹색)	전원이 정상적으로 인가되었을 때 녹색으로 항상 점등되어 있는 표시기입니다.
RUN (녹색)	전원이 인가되어 보호 계전기의 CPU가 정상 상태임을 표시하는 LED로 전원이 인가된 상태에서 LED가 점등되지 않을 경우 장치에 심각한 문제가 있는 상태이므로 보수 또는 교체를 하여야 합니다.
ERR (적색)	장치 내에 이상이 있어 이상이 자기 진단 기능에 의해 감지되었을 때 “ERR” LED가 적색으로 점등되며, 이때에는 계전요소의 동작이 저지됩니다. 장치이상의 상세한 내용은 Self Diagnosis를 통하여 해당 항목을 확인할 수 있으며 장치 이상이 제거된 후 “RESET” Key를 누르면 점등된 LED가 소등됩니다.
P K P OFR/UFR OTB/UIB (황색)	OFR1 ~ OFR4, UFR1 ~ UFR4, TB_UVR 요소가 동작 되었을 때 황색의 LED가 점등하고 복귀되면 자동으로 소등됩니다.
T R I P OFR1~4 UFR1~4 OTB_UVR UIB_UVR (적색)	OFR1 ~ OFR4, UFR1 ~ UFR4, OTB_UVR, UTB_UVR 요소의 동작 표시기로서 동작하면 Trip 출력과 동시에 해당 요소의 LED가 적색으로 점등합니다. 이 상태의 LED동작은 계전 요소가 복귀되어도 “RESET” Key를 누를 때까지 유지됩니다.

6. 표시 및 설정 (Display & Setting Modes)

6.1 Key 조작 및 LCD 구성

6.1.1 LCD 초기 표시 상태, 백 라이트 (Backlight) On/Off

LCD 화면은 초기화면, 표시 (Display) 화면 그리고 정정치 (Setting) 입력 화면으로 구성됩니다.

전원 인가 후 아래의 초기 화면이 표시됩니다.

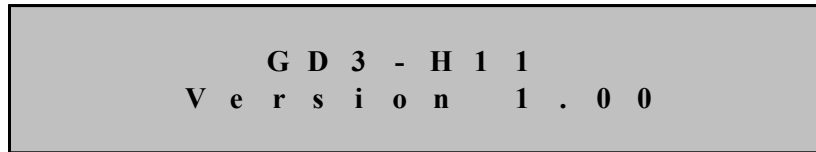

LCD의 Backlight는 Key 조작 없이 3분이 지나면 자동으로 OFF 되며 계속치가 자동으로 순환합니다.

6.1.2 LCD 화면 표시 및 버튼 조작의 기본 원칙

LCD화면에 표시되는 정보는 Tree 구조로 되어있고 좌(←), 우(→), 상(↑), 하(↓) Key로 Tree 구조의 정보를 찾아 선택할 수 있습니다.

커서(↔)가 위치한 항목이 현재 선택한 항목을 나타내며 우(→)방향 Key를 누르면 세부 항목이 표시됩니다. 현재 항목을 빠져 나가려면 좌(←)방향 Key를 누르면 됩니다.

LCD상의 첫 번째 줄에서 우측 화살표 표시(▶)는 메뉴 Tree 상의 Level을 나타냅니다.

(▶)표시가 하나인 경우에는 메뉴 Tree 상의 최상위 항목을 의미하며, (▶▶)는 최상위 항목에서 세부 항목으로, 즉 메뉴 Tree 상의 두 번째 Level을 표시하며, 이것이 또 세부항목을 가지는 경우에는 세 번째 Level의 세부항목 (▶▶▶)로 표시됩니다.

“DIS” Key는 Display Mode, “SET” Key는 Setting Mode로 이동하게 됩니다.

6.1.3 One-button 표시

“RESET” Key를 반복하여 누르면 정정치 등을 순서대로 LCD 화면으로 확인할 수 있습니다. 이는 계전기 전면부에 투명 Cover가 씌워진 상태에서 Cover를 열지 않고 확인할 수 있게 한 것입니다.

계전 요소가 동작하여 Operating Indicator가 켜진 경우는 Indicator Reset으로 동작합니다.

6.1.4 Menu-Tree

<Figure 7. Menu Tree>는 계전기에서 표시하여 줄 수 있는 메뉴 구성을 요약하였습니다.

각 메뉴의 조작 및 설명은 다음 장에서 자세히 기술하였습니다.

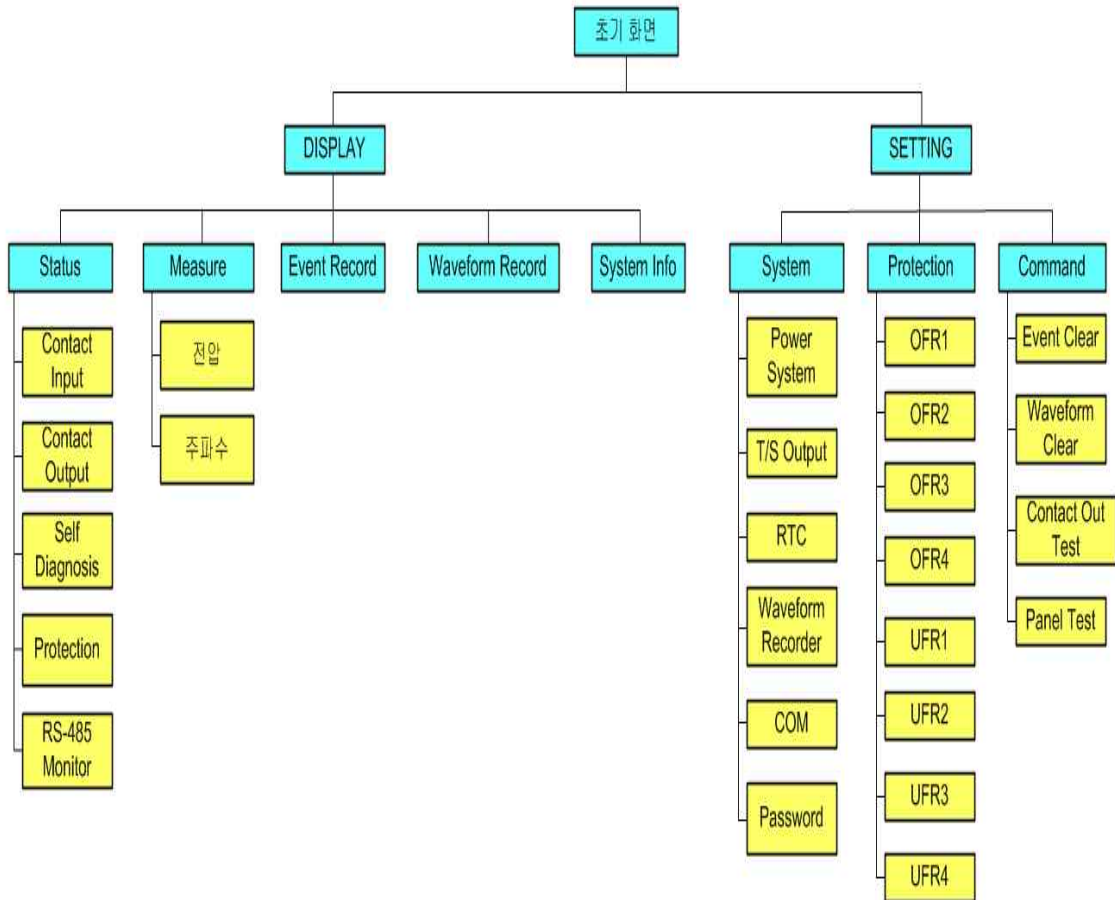

<Figure 7. Menu Tree>

6.2 Display 화면 표시 (Display Mode)

초기화면에서 “DIS” Key를 누르면 Display Mode 화면으로 전환되며 계전기의 입출력 접점 및 자기진단 상태, 보호 요소 동작상태, 계측, Event Data, Waveform Record Data, Relay Version 등을 확인할 수 있습니다.

Display의 화면은 아래와 같습니다.

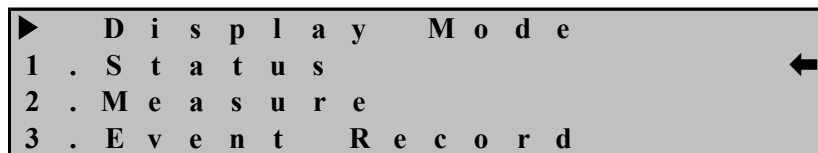

상태 표시화면 (Status Mode)으로 전환하기 위해서는 커서 (←)가 위치한 상태에서 우(→)방향 Key를 누르면 아래와 같은 세부적인 상태 표시 항목으로 이동합니다.

상(↑)방향이나 하(↓)방향 Key를 누르면 커서 (←)의 위치가 함께 이동하는데, 표시 항목은 순환식으로 이동됩니다. 즉, 첫 번째 항목에서 상(↑)방향 Key를 누르면 맨 마지막 항목으로 이동하며, 맨 마지막 항목에서 하(↓)방향 Key를 누르면 첫 번째 항목으로 이동합니다.

6.2.1 Status 화면

Status 화면에서는 Contact Input, Contact Output, Self-Diagnosis, Protection, RS-485 Monitor를 표시하는 5개의 세부 항목이 있습니다.

각 항목간의 이동은 상(↑)방향과, 하(↓)방향 Key를 이용하며, 각 항목에는 세부 항목을 가지고 있으며, 세부 항목으로 전환하려면 원하는 항목에 커서(←)를 위치시킨 다음 우(→)방향 Key를 누르면 됩니다.

Status의 화면은 아래와 같습니다.

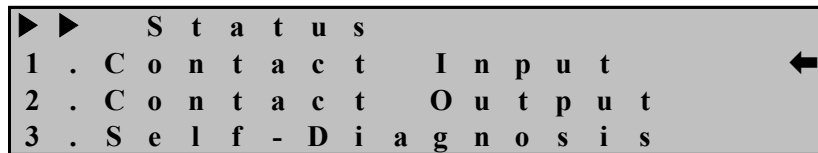

Status 화면에서 좌(←)방향 Key를 누르면 이 메뉴에서 빠져나와 상위 메뉴로 전환됩니다.

6.2.1.1 Status ▶ Contact Input 항목

계전기에는 3개의 접점 입력이 있는데, 이 메뉴는 현재 각 접점 입력의 ON/OFF 상태를 표시합니다.

“On” 상태는 접점 입력이 활성화 되어 있음을 표시하고 논리적으로 1을 의미합니다.

반대로 “Off” 상태는 접점 입력이 비활성화 되어 있음을 표시하고 논리적으로 0을 의미합니다.

Contact Input의 화면으로 이동하기 위해서는 계전기 초기화면에서 다음과 같이 Key를 조작하시면 됩니다.

혹시, 계전기 LCD에 초기화면이 표시되지 않으면 좌(←)방향 Key를 3번 정도 누르시면 됩니다.

- (1) “DIS” Key 누름 : Display 화면 표시

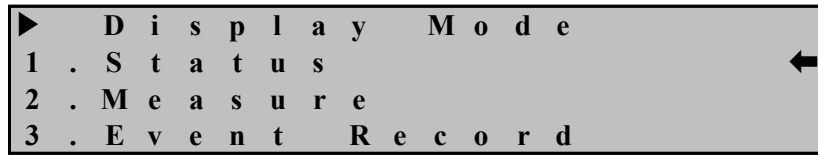

(2) 우(→)방향 Key 누름 : Display ▶ Status 화면 표시

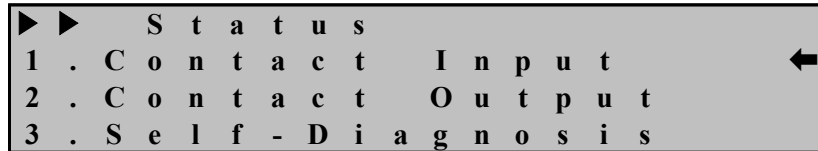

(3) 우(→)방향 Key 누름 : Display ▶ Status ▶ Contact Input 화면 표시

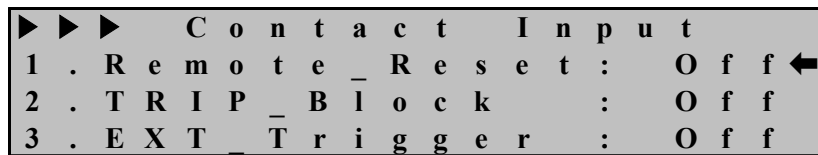

Contact Input 화면에서 좌(←)방향 Key를 누르면 이 메뉴에서 빠져나와 상위 메뉴로 전환됩니다.

6.2.1.2 Status ▶ Contact Output 항목

GD3-H11은 9개의 출력접점이 있는데, 이 메뉴는 현재 각 출력접점의 상태를 표시합니다.

“Ene” 표시는 출력접점이 활성화되어 있음을 표시하고 논리적으로 1을 의미합니다.

반대로 “DeE” 표시는 출력접점이 비활성화 되어 있음을 표시하고 논리적으로 0을 의미합니다.

Contact Output의 화면으로 이동하기 위해서는 계전기 초기화면에서 다음과 같이 Key를 조작하시면 됩니다.

혹시, 계전기 LCD에 초기화면이 표시되지 않으면 좌(←)방향 Key를 3번 정도 누르시면 됩니다.

(1) “DIS” Key 누름 : Display 화면 표시

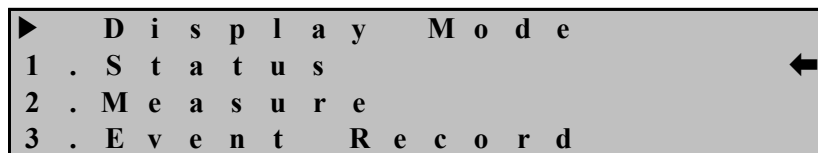

(2) 우(→)방향 Key 누름 : Display ▶ Status 화면 표시

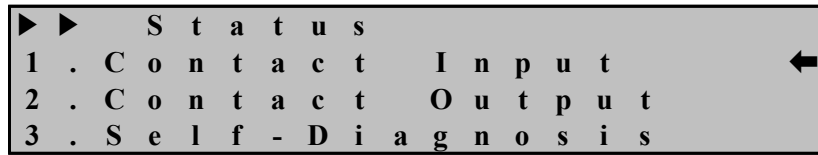

(3) 하(↓)방향 Key 한번 누름 : 커서 (←)가 2.Contact Output 항목 지시 화면 표시

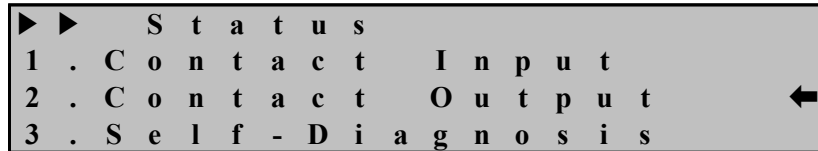

(4) 우(→)방향 Key 누름 : Display ▶ Status ▶ Contact Output 화면 표시

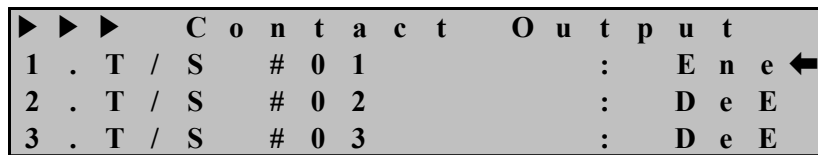

화면에 나타나지 않은 다른 출력점점의 상태를 확인하려면 상(↑)이나 하(↓)방향 Key를 누르시면 됩니다.

Contact Output 화면에서 좌(←)방향 Key를 누르면 이 메뉴에서 빠져나와 상위 메뉴로 전환됩니다.

6.2.1.3 Status ▶ Self-Diagnosis 항목

이 메뉴는 자기 진단 결과 상태를 진단 항목별로 표시합니다.

진단 항목은 제어 전원, CPU, 메모리, 정정치, Analog Input 회로, Digital Input 회로, Digital Output 회로, Calibration이며 각 항목에 이상 발생 시 “ERR” 표시되고, 계전기 전면에 있는 “ERR” LED가 적색으로 점등됩니다.

이상 원인이 제거되면 계전기 전면에 있는 “ERR” LED와 자기진단 결과 상태는 “RESET” Key를 누르기 전까지 그대로 유지하므로 고장 원인을 확인한 후에는 “RESET” Key를 눌러 상태 표시를 해제하시기 바랍니다.

Self-Diagnosis의 화면으로 이동하기 위해서는 계전기 초기화면에서 다음과 같이 Key를 조작하시면 됩니다.

혹시, 계전기 LCD에 초기화면이 표시되지 않으면 좌(←)방향 Key를 3번 정도 누르시면 됩니다.

- (1) “DIS” Key 누름 : Display 화면 표시

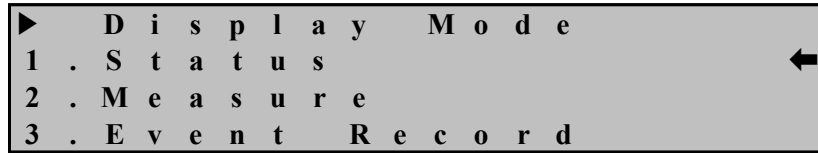

- (2) 우(→)방향 Key 누름 : Display ▶ Status 화면 표시

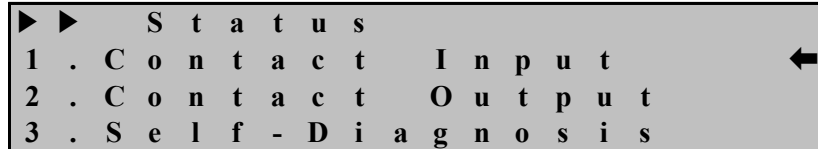

- (3) 하(↓)방향 Key 두 번 누름 : 커서 (←)가 3.Self-Diagnosis 항목 지시 화면 표시

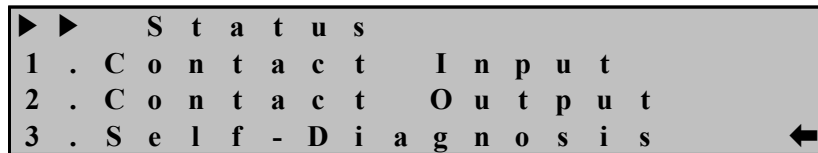

- (4) 우(→)방향 Key 누름 : Display ▶ Status ▶ Self-Diagnosis 화면 표시

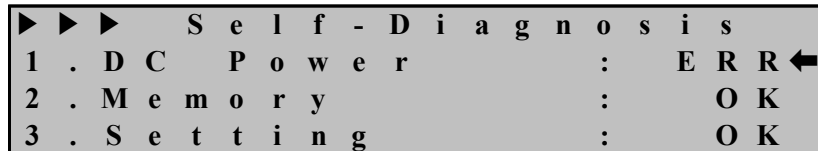

화면에 나타나지 않은 다른 자기 진단 항목 상태를 확인하려면 상(↑)이나 하(↓) 방향 Key를 누르시면 됩니다.

Self-Diagnosis 화면에서 좌(←)방향 Key를 누르면 이 메뉴에서 빠져나와 상위 메뉴로 전환됩니다.

6.2.1.4 Status ▶ Protection 항목

이 메뉴는 6가지 계전요소 별 Pick-Up, Operation 상태를 실시간으로 표시합니다.

계전요소가 Pick-Up이나 Operation이 발생되면, 해당 요소에 “PKP”와 “OP”를 표시하며 “OP” 표시는 “RESET” Key를 누를 때까지 표시합니다.

Protection의 화면으로 이동하기 위해서는 계전기 초기화면에서 다음과 같이 Key를 조작하시면 됩니다.

혹시, 계전기 LCD에 초기화면이 표시되지 않으면 좌(←)방향 Key를 3번 정도 누르시면 됩니다.

- (1) “DIS” Key 누름 : Display 화면 표시

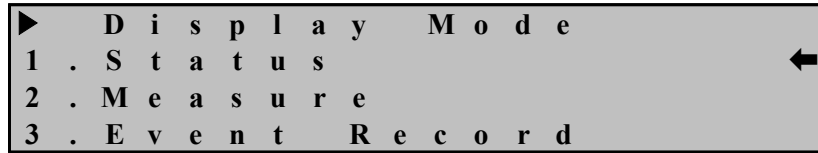

- (2) 우(→)방향 Key 누름 : Display ▶ Status 화면 표시

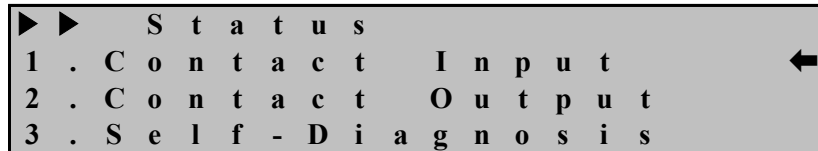

- (3) 하(↓)방향 Key 세 번 누름 : 커서 (←)가 4.Protection 항목 지시 화면 표시

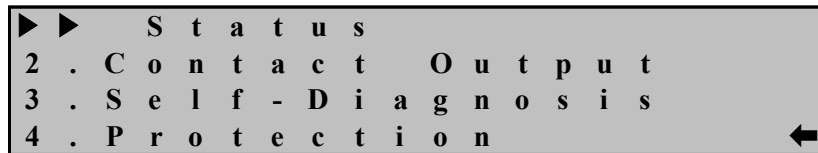

- (4) 우(→)방향 Key 누름 : Display ▶ Status ▶ Protection 화면 표시

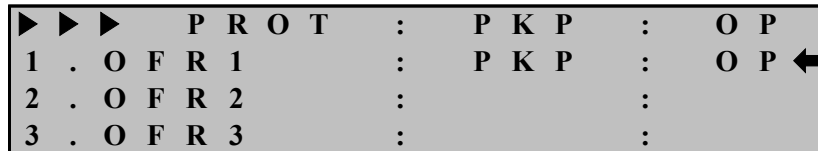

화면에 나타나지 않은 다른 계전요소 상황을 확인하려면 상(↑)이나 하(↓)방향 Key를 누르시면 됩니다.

Protection 화면에서 좌(←)방향 Key를 누르면 이 메뉴에서 빠져나와 상위 메뉴로 전환됩니다.

6.2.1.5 Status ▶ RS-485 Monitor 항목

이 메뉴는 RS-485 통신 상태를 RXD, TXD로 구분하여 확인할 수 있습니다. 데이터를 수신하였을 때에는 RXD 항목에 “Receive”항목을 표시하고 송신하였을 때에는 TXD 항목에 “Send” 표시합니다.

RS-485 Monitor의 화면으로 이동하기 위해서는 계전기 초기화면에서 다음과 같이 Key를 조작하시면 됩니다.

혹시, 계전기 LCD에 초기화면이 표시되지 않으면 좌(←)방향 Key를 3번 정도 누르시면 됩니다.

- (1) “DIS” Key 누름 : Display 화면 표시

```

▶   D i s p l a y
1 . S t a t u s
2 . M e a s u r e
3 . E v e n t   R e c o r d
    
```

(2) 우(→)방향 Key 누름 : Display ▶ Status 화면 표시

```

▶▶   S t a t u s
1 . C o n t a c t   I n p u t
2 . C o n t a c t   O u t p u t
3 . S e l f - D i a g n o s i s
    
```

(3) 하(↓)방향 Key 네 번 누름 : 커서 (←)가 5.RS-485 Monitor항목 지시화면 표시

```

▶▶   S t a t u s
3 . S e l f - D i a g n o s i s
4 . P r o t e c t i o n
5 . R S - 4 8 5   M o n i t o r
    
```

(4) 우(→)방향 Key 누름 : Display ▶ Status ▶ RS-485 Monitor 화면 표시

```

▶▶▶   R S - 4 8 5   M o n i t o r
1 . R X D       :   R e c e i v e
2 . T X D       :   S e n d
    
```

RS-485 Monitor 화면에서 좌(←)방향 Key를 누르면 이 메뉴에서 빠져나와 상위 메뉴로 전환됩니다.

6.2.2 Measure 화면

Measure 화면에서는 계측된 전압에 대해 전압 실효치 및 주파수를 표시합니다. 입력 전압은 크기는 DFT(Discrete Fourier Transform) 알고리즘을 사용하며 주파수 크기는 개선된 Zero Crossing 알고리즘을 이용하여 계측하며 반주기 마다 주파수 값을 계측하여 표현합니다.

Measure의 화면은 아래와 같습니다.

```

F R E Q   :   6 0 . 0 0 0   H z
V F       :   1 1 0 . 0 0   V
    
```

Measure 화면은 다음과 같이 세부 항목을 가지고 있습니다.

1. 실효치 전압 : 소수점 둘째 자리까지 표시 (PT 1차측으로 표시)

2. 주파수 : 소수점 셋째 자리까지 표시

Measure 화면에서 좌(←)방향 Key를 누르면 이 메뉴에서 빠져나와 상위 메뉴로 전환됩니다.

6.2.3 Event Record 화면

이 항목은 최대 1024개까지 저장되는 Event Data를 볼 수 있으며, 최근에 발생한 Event Data부터 계전기 LCD에 표시합니다.

Event Data 번호가 낮을수록 최근에 발생한 Event임을 의미하며, Event 개수가 1024개 이상일 경우에는 가장 오래된 Event Data를 지우고 새로운 Event Data를 기록하며 계전기 제어전원이 없어도 저장된 Data는 영구적으로 보관합니다.

Event Record의 화면은 아래와 같습니다.

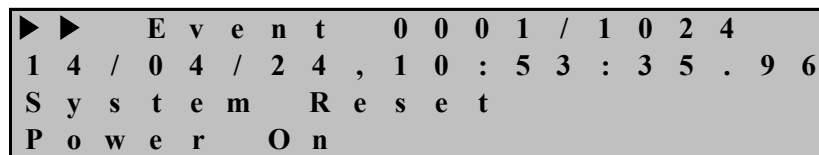

위의 화면에서 첫 줄에 있는 “0001/1024”의 의미는 총 1024개 Event가 발생하였고 그 중 첫 번째 Event 임을 의미하며, 두 번째 줄에 있는 “14/04/24,10:53:35.96”은 2014년 04월 24일 오전 10시 53분 35.96초 Event가 발생한 것임을 의미하며, 세 번째와 네 번째 줄에 있는 “System Reset”과 “Power On”은 System의 전원이 On되었다는 것을 나타내며, 다음 Event를 확인하려면, 상(↑)방향 Key를 누르시면 됩니다.

Event Record 화면에서 좌(←)방향 Key를 누르면 이 메뉴에서 빠져나와 상위 메뉴로 전환됩니다.

6.2.4 Waveform Record 화면

최대 6개의 고장 파형 기록에 대한 정보를 확인할 수 있으며, 최근에 발생한 고장 기록부터 표시합니다.

번호가 낮을수록 최근에 발생한 고장 파형 기록임을 의미하며, Waveform Record 개수가 6개 이상일 경우에는 가장 오래된 Waveform Data를 지우고 새로운 Waveform Data를 기록하며, 계전기 제어전원이 없어도 저장된 Data는 영구적으로 보관합니다.

Waveform Record의 화면은 아래와 같습니다.

```

▶▶      W a v e f o r m   ( 1 / 6 )
1 4 / 0 4 / 2 4 , 1 8 : 4 1 : 0 5 . 4 7
P k p + T r i p       R e c o r d e d
9 6 0 0   S a m p l e   B l o c k s
    
```

위의 화면에서 첫 줄에 있는 “1/6”의 의미는 총 6개 Waveform Data가 저장되었고, 그 중 첫 번째 Waveform Data임을 의미하며, 두 번째 줄에 있는 “14/04/24,18:41:05.47”은 2014년 04월 24일 오후 6시 41분 05.47초에 저장된 것임을 의미하며, 세 번째 줄에 있는 “Pkp+Trip Recorded”는 Waveform Data를 저장한 조건을 나타내며, 네 번째 줄에 있는 “9600 Sample Blocks”는 저장한 Waveform Data의 Sample 개수를 의미합니다.

GD3-H11 계전기는 한 주기에 32Sample을 하며 9600Sample을 저장하므로 $9600 \div 32 = 300$ Cycle 즉, 5 Sec의 Waveform Data를 저장합니다.

다음 Waveform Data를 확인하려면, 하(↓)방향 Key를 누르시면 됩니다.

Waveform Record 화면에서 좌(←)방향 Key를 누르면 이 메뉴에서 빠져나와 상위 메뉴로 전환됩니다.

6.2.5 System Info. 화면

이 항목은 계전기의 Version을 표시합니다.

```

▶▶      S y s t e m   I n f o
1 . V e r s i o n   :   1 . 0 0
    
```

System Info. 화면에서 좌(←)방향 Key를 누르면 이 메뉴에서 빠져나와 상위 메뉴로 전환됩니다.

초 기 화 면	Display (DIS)	1. Status	1. Contact Input	1. Remote_Reset 2. TRIP_Block 3. EXT_Trigger
			2. Contact Output	T/S#01 ~ 09
			3. Self-Diagnosis	1. DC Power 2. Memory 3. Setting 4. AD Converter 5. DI/O Circuit 6. Auto Cal. 7. CPU Watchdog
			4. Protection	1. OFR1 2. OFR2 3. OFR3 4. OFR4 5. UFR1 6. UFR2 7. UFR3 8. UFR4
			5. RS-485 Monitor	1. RXD 2. TXD
	2. Measure	1. Frequency 2. VF		
	3. Event Record	1 ~ 1024 Event Display		
	4. Waveform Record	1 ~ 6 Waveform Display		
	5. System Info	Relay Version		

<Table 6. Display Menus>

6.3 Setting 방법 (Setting Mode)

LCD 초기화면에서 **“SET” Key**를 누르면 정정치 화면으로 전환됩니다.
 본 계전기가 올바르게 동작하기 위해서는 사용하는 계통 환경과 맞게 적절하게
 정정을 해주어야 합니다.
 정정요소는 System, Protection, Command 등 3개의 항목으로 구성되어 있습니다.

Setting의 초기화면은 아래와 같습니다.

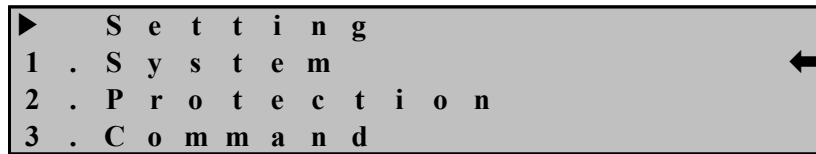

계전기 설정을 변경할 때에는 Password 입력을 요구하는 화면이 나타납니다.
 정확한 Password 입력 후 설정 변경을 허용함으로써 철저한 보안 유지가 됩니다.

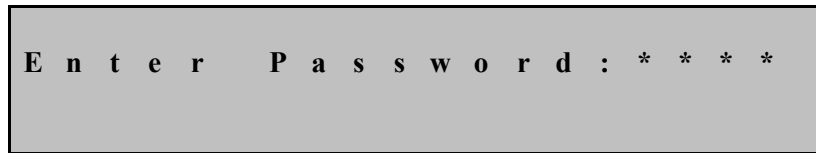

예를 들어 Phase측의 Frequency PT 1차 정격을 345kV로 변경하려면 1.Power
 System 화면에서 다음과 같이 하시면 됩니다.

(1) **“SET” Key** 누름 : Setting 화면 표시

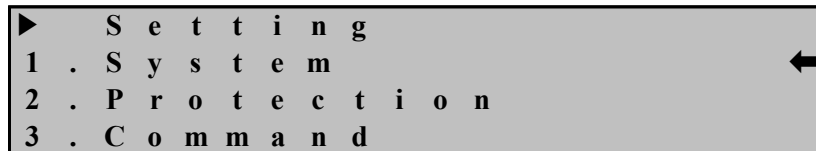

(2) 우(→)방향 **Key** 누름 : Setting ▶ System 화면 표시

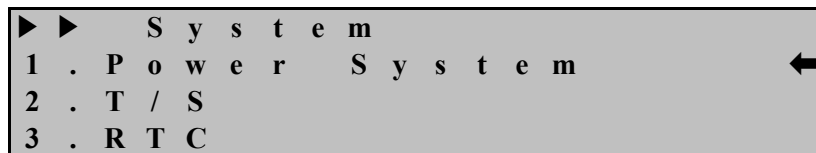

(3) 우(→)방향 **Key** 누름 : Setting ▶ System ▶ Power System 화면 표시

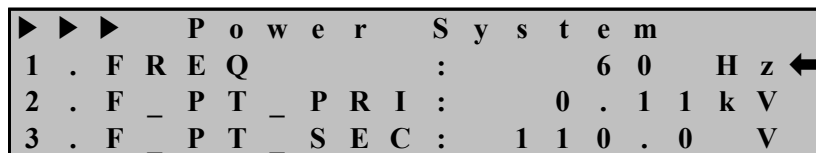

- (4) 하(↓)방향 Key 두 번 누름 : 커서 (←)가 3.V_PT_RAT 항목 지시 화면 표시

```

▶▶▶ Power System
1 . F R E Q      :      6 0  H z
2 . F _ P T _ P R I :      0 . 1 1 k V ←
3 . F _ P T _ S E C :      1 1 0 . 0  V
    
```

- (5) 우(→)방향 Key 누름 : Password 요구 항목 표시

```

E n t e r   P a s s w o r d : * * * *
    
```

- (6) “ENT” Key 누름 : 커서 (←)가 3.V_PT_PRI 항목 지시 화면표시에서 “0.11” 값이 점멸

- (7) 상(↑)방향 Key를 눌러 “345.00” 값을 설정

- (8) 정정값 설정 완료 후 “ENT” Key 누름

```

▶▶▶ Power System
1 . F R E Q      :      6 0  H z
2 . F _ P T _ P R I : 3 4 5 . 0 0 k V ←
3 . F _ P T _ S E C :      1 1 0 . 0  V
    
```

- (9) 좌(←)방향 Key 누름 : Setting ▶ System 화면 표시

```

▶▶ System
1 . P o w e r   S y s t e m ←
2 . T / S
3 . R T C
    
```

- (10) 좌(←)방향 Key 누름 : Setting 화면 표시

```

▶ Setting
1 . S y s t e m ←
2 . P r o t e c t i o n
3 . C o m m a n d
    
```

- (11) 좌(←)방향 Key 누름 : 아래의 같은 화면 표시. “No” 항목이 점멸

```

S a v e   S e t t i n g
C h a n g e s ?      N o
    
```

- (12) 상(↑) 혹은 하(↓)방향 Key를 눌러 “Yes”로 변경

- (13) “ENT” Key 누름 : 초기화면 표시

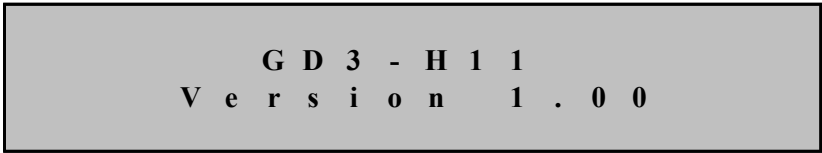

만일 (12)번의 “No” 항목에서 “ENT” Key를 누르시면 정정했던 항목의 내용은 삭제되고 기존의 정정 Data가 유지됩니다.

또한 “Save Setting Changes?” “Yes”에서 “ENT” Key를 누르기 전까지는 변경한 정정치가 보호 계전에 영향을 미치지 않고 기존의 정정치가 적용됩니다.

모든 항목의 정정은 위와 같은 방법으로 하시면 됩니다.

6.3.1 System 설정

System 항목에는 전력계통 설정, 출력 접점, RTC, 고장 파형 기록 설정, 상위 시스템으로의 통신 설정, 보안을 위한 암호 설정 등의 세부항목이 있습니다.

System의 화면은 아래와 같습니다.

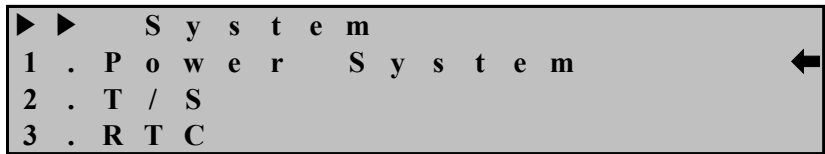

System 화면에서 좌(←)방향 Key를 누르면 이 메뉴에서 빠져나와 Setting의 초기 화면으로 전환됩니다.

6.3.1.1 System ▶ Power System 설정

Power System에서는 주파수와 계전기에 입력되는 PT 1, 2차 정격을 설정할 수 있는 항목이 있습니다.

Power System의 화면으로 이동하기 위해서는 계전기 초기화면에서 다음과 같이 Key를 조작하시면 됩니다.

혹시, 계전기 LCD에 초기화면이 표시되지 않으면 좌(←)방향 Key를 3번 정도 누르시면 됩니다.

- (1) “SET” Key 누름 : Setting 화면 표시

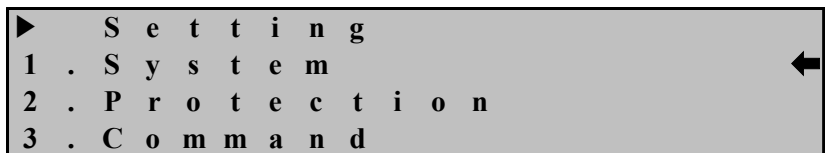

- (2) 우(→)방향 Key 누름 : Setting ▶ System 화면 표시

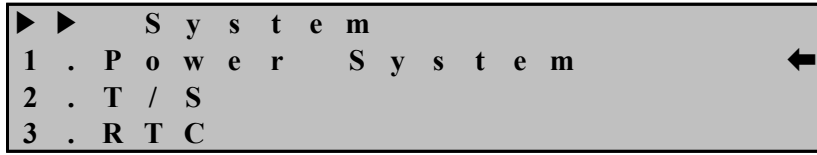

(3) 우(→)방향 Key 누름 : Setting ▶ System ▶ Power System 화면 표시

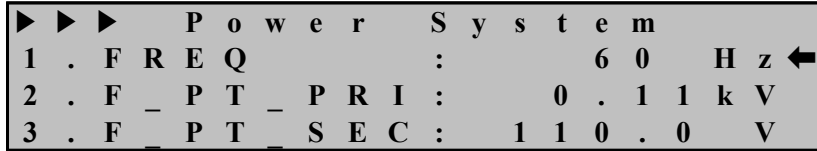

“Power System” 화면에서 좌(←)방향 Key를 누르면 이 메뉴에서 빠져나와 상위 메뉴로 전환됩니다.

System ▶ Power System ▶ 1.FREQ 설정

계전기가 사용되는 계통의 공칭 주파수를 설정하는 항목입니다. 50Hz와 60Hz 두 가지 항목이 있는데 전력계통이 60Hz이면 60Hz를 선택하시면 됩니다. 계전기가 설치되어 있는 전력 계통 주파수와 계전기 주파수 설정이 다르면 전압 계측 오차 및 주파수 계측 오차를 발생하여 계전기 오동작을 일으킬 수 있습니다. 예로 주파수를 50Hz로 변경하실 경우 1.Power System 화면에서 다음과 같이 하시면 됩니다.

(1) 우(→)방향 Key 누름 : Password 요구 항목 표시

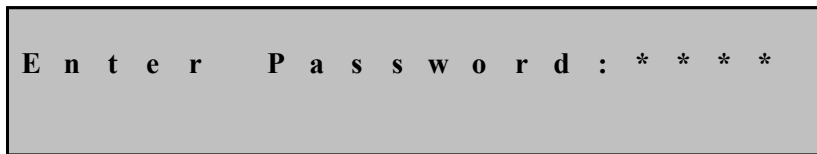

(2) 계전기 초기 암호값이 “0000”으로 입력되어 있으므로 그냥 “ENT” Key 누름 : 커서 (←)가 1.Freq 항목 지시 화면표시에서 “60” 값이 점멸

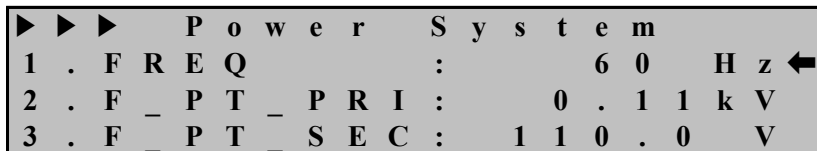

- (3) 상(↑) 혹은 하(↓)방향 Key를 눌러 원하는 정정값 설정
- (4) 정정값 설정 완료 후 “ENT” Key 누름 ex) 50Hz

```

▶▶▶ Power System
1 . F R E Q      :      5 0  H z ←
2 . F _ P T _ P R I :      0 . 1 1 k V
3 . F _ P T _ S E C :      1 1 0 . 0  V
    
```

System ▶ Power System ▶ 2. F_PT_PRI 설정

Frequency PT 1차 정격을 설정하는 항목으로 0.01부터 600.00까지 0.01단위로 설정 가능하며 보호요소에는 영향을 미치지 않고 단지 고장기록 저장에서 PT의 1차 정격에 대한 정보만 줍니다.

PT 1차 정격을 345kV로 변경하려면 1.Power System 화면에서 다음과 같이 하시면 됩니다.

- (1) 하(↓)방향 Key 두 번 누름 : 커서 (←)가 2.F_PT_PRI 항목 지시 화면 표시

```

▶▶▶ Power System
1 . F R E Q      :      6 0  H z
2 . F _ P T _ P R I :      0 . 1 1 k V ←
3 . F _ P T _ S E C :      1 1 0 . 0  V
    
```

- (2) 우(→)방향 Key 누름 : Password 요구 항목 표시

```

E n t e r   P a s s w o r d : * * * *
    
```

- (3) 계전기 초기 암호값이 “0000”으로 입력되어 있으므로 그냥 “ENT” Key 누름 : 커서 (←)가 2.F_PT_PRI 항목 지시 화면 표시

```

▶▶▶ Power System
1 . F R E Q      :      6 0  H z
2 . F _ P T _ P R I :      0 . 1 1 k V ←
3 . F _ P T _ S E C :      1 1 0 . 0  V
    
```

- (4) 우(→)방향 Key 누름 : 커서 (←)가 2.F_PT_PRI 항목 지시 화면표시에서 “0.11” 값이 점멸

- (5) 하(↓)방향 Key를 눌러 “345.00” 값을 설정

- (6) 정정값 설정 완료 후 “ENT” Key 누름

```

▶▶▶ Power System
1 . F R E Q      :      6 0  H z
2 . F _ P T _ P R I : 3 4 5 . 0 0 k V ←
3 . F _ P T _ S E C :      1 1 0 . 0  V
    
```

System ▶ Power System ▶ 3. F_PT_SEC 설정

계전기에 입력되는 PT 2차 정격을 설정하는 항목으로 50부터 240까지 0.1단위로 설정 가능하며 보호요소에는 영향을 미치지 않고 단지 고장기록 저장에서 입력 PT의 2차 정격에 대한 정보만 줍니다.

PT 2차 정격을 63.5V로 변경하려면 1.Power System 화면에서 다음과 같이 하시면 됩니다.

- (1) 하(↓)방향 Key 한 번 누름 : 커서 (←)가 3.F_PT_SEC 항목 지시 화면 표시

▶▶▶	P o w e r	S y s t e m	
1 .	F R E Q	:	6 0 H z
2 .	F _ P T _ P R I	:	0 . 1 1 k V
3 .	F _ P T _ S E C	:	1 1 0 . 0 V ←

- (2) 우(→)방향 Key 누름 : Password 요구 항목 표시

E n t e r	P a s s w o r d	:	* * * *
-----------	-----------------	---	---------

- (3) 계전기 초기 암호값이 “0000”으로 입력되어 있으므로 그냥 “ENT” Key 누름 : 커서 (←)가 3.F_PT_SEC 항목 지시 화면표시에서 “110.0” 값이 점멸

▶▶▶	P o w e r	S y s t e m	
1 .	F R E Q	:	6 0 H z
2 .	F _ P T _ P R I	:	0 . 1 1 k V
3 .	F _ P T _ S E C	:	1 1 0 . 0 V ←

- (4) 하(↓)방향 Key를 눌러 “63.5” 값을 설정

- (5) 정정값 설정 완료 후 “ENT” Key 누름

▶▶▶	P o w e r	S y s t e m	
1 .	F R E Q	:	6 0 H z
2 .	F _ P T _ P R I	:	0 . 1 1 k V
3 .	F _ P T _ S E C	:	6 3 . 5 V ←

6.3.1.2 System ▶ T/S 설정

T/S Output 설정에서는 9개의 출력 접점에 대해 출력 조건과 출력 접점의 복귀 방법, 출력 접점의 복귀시간 등을 설정 할 수 있습니다.

GD3-H11 계전기는 출력 접점이 1a×4, 2a×4, 2b×1로 구성되어 있어서 CB Trip용으로 사용 시에는 1a 접점을 사용하고, Local이나 SCADA 신호용으로 사용 시에는 2a, 2b 접점을 사용하시면 별도 보조 계전기를 사용하지 않고 Panel을 구성하실 수 있습니다.

System ▶ T/S ▶ 1. CON 설정

출력 접점을 어떤 조건에서 동작 시킬 것인가를 설정하는 항목입니다.

출력 접점 조건 중 “SYS_ERR”은 계전기에 이상이 발생하였을 때 동작하는 조건인데, 계전기에 이상이 없을 경우 본래의 접점에서 반대의 접점으로 변합니다.

즉, a접점에 “SYS_ERR”을 설정할 경우 정상 상태일 때 b접점으로 되어 있다가 계전기 이상이 발생되면 a접점으로 변합니다.

예로 b접점인 T/S9-1 출력 접점 (단자번호: 17 [b접점] , 19 [Com접점])을 “SYS_ERR”로 설정하시면 계전기에 전원이 투입되지 않은 경우 계전기 진단 항목 중 “DC Power Fail”에 해당하므로 17번은 b접점이지만, 계전기에 전원이 투입 되면 17번은 a접점으로 변합니다.

출력 접점을 동작시키는 조건의 종류와 내용은 다음과 같습니다.

Condition	내 용
OFF	접점 사용 안함
SYS_ERR	System Error일 때 출력
PROT_OR	모든 계전요소 중 하나라도 동작하면 출력
OFR1	과주파수1 요소가 동작하면 출력
OFR2	과주파수2 요소가 동작하면 출력
OFR3	과주파수3 요소가 동작하면 출력
OFR4	과주파수4 요소가 동작하면 출력
UFR1	저주파수1 요소가 동작하면 출력
UFR2	저주파수2 요소가 동작하면 출력
UFR3	저주파수3 요소가 동작하면 출력
UFR4	저주파수4 요소가 동작하면 출력
OFR	과주파수1, 2, 3, 4 요소 중 하나라도 동작하면 출력
UFR	저주파수1, 2, 3, 4 요소 중 하나라도 동작하면 출력
OTB_UVR1	과주파수1 요소의 저전압 요소가 동작하면 출력
OTB_UVR2	과주파수2 요소의 저전압 요소가 동작하면 출력
OTB_UVR3	과주파수3 요소의 저전압 요소가 동작하면 출력
OTB_UVR4	과주파수4 요소의 저전압 요소가 동작하면 출력
UTB_UVR1	저주파수1 요소의 저전압 요소가 동작하면 출력
UTB_UVR2	저주파수2 요소의 저전압 요소가 동작하면 출력
UTB_UVR3	저주파수3 요소의 저전압 요소가 동작하면 출력
UTB_UVR4	저주파수4 요소의 저전압 요소가 동작하면 출력
OTB_UVR	과주파수1, 2, 3, 4 요소의 저전압 요소 중 하나라도 동작하면 출력
UTB_UVR	저주파수1, 2, 3, 4 요소의 저전압 요소 중 하나라도 동작하면 출력

<Table 7. T/S Output Connection Menus>

System ▶ T/S ▶ 2. RST 설정

출력 접점의 복귀 방식을 설정하는 항목입니다.
 복귀 방식에는 “SELF” Mode와 “MANUAL” Mode가 있는데 “SELF” Mode는 계전 요소가 복귀 될 때 출력 접점도 자동으로 복귀되는 방식이며, “MANUAL” Mode는 계전 요소가 복귀되어도 출력 접점은 자동으로 복귀되지 않고 “RESET” Key를 눌러야만 복귀되는 기능으로 “RESET” Key를 누르기 전까지 출력 접점을 유지시켜 줍니다.

System ▶ T/S ▶ 3. DLY 설정

출력 접점의 복귀 시간을 설정하는 항목입니다.
 이 메뉴는 위의 2.RST 설정에서 “SELF” Mode일 경우에만 해당되며, “MANUAL” Mode일 경우에는 설정되지 않습니다.
 0.00부터 200.00까지 0.01Sec 단위로 설정 가능하며, 복귀 시간 오차는 ±35ms or ±5% 이내입니다.

◆ T/S(출력접점) 설정 방법

예로 T/S1을 OFR1 OP, T/S2를 OFR2 OP, T/S3을 OFR3 OP, T/S4를 UFR1 OP로 설정하기 위해서는 계전기 초기화면에서 다음과 같이 Key를 조작하시면 됩니다.
 혹시, 계전기 LCD에 초기화면이 표시되지 않으면 좌(←)방향 Key를 3번 정도 누르시면 됩니다.

- (1) “SET” Key 누름 : Setting 화면 표시

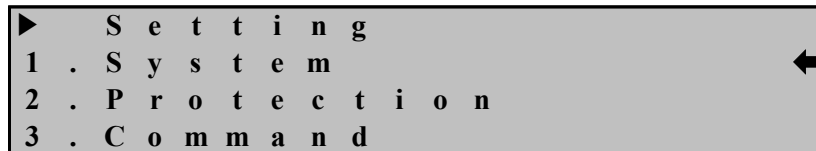

- (2) 우(→)방향 Key 누름 : Setting ▶ System 화면 표시

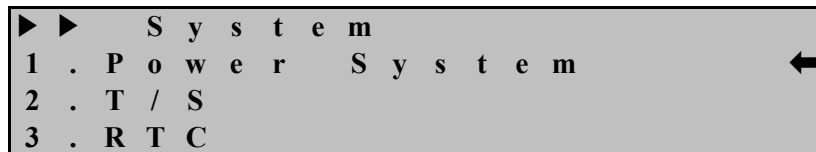

- (3) 하(↓)방향 Key 한번 누름 : 커서 (←)가 2.T/S 항목 지시 화면 표시

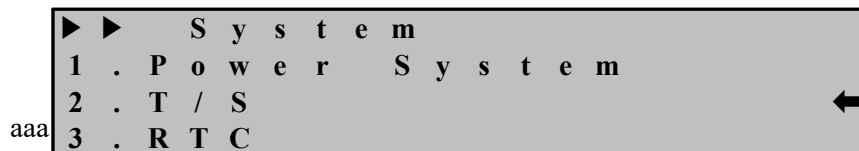

- (4) 우(→)방향 Key 누름 : Setting ▶ System ▶ T/S#01 화면 표시
 아래 화면에서 첫 번째 줄의 “T/S#01”에서 “01”이 점멸

```

▶▶▶ T / S # 0 1
1 . C O N : P R O T _ O R
2 . R S T : S e l f
3 . D L Y : 0 . 0 4 s
    
```

- (5) 우(→)방향 Key 누름 : Setting ▶ System ▶ T/S#01 화면 표시
아래 화면에서 첫 번째 줄의 “T/S#01”에서 “01”이 고정되면서 “←”이 표시됨

```

▶▶▶ T / S # 0 1
1 . C O N : P R O T _ O R ←
2 . R S T : S e l f
3 . D L Y : 0 . 0 4 s
    
```

- (6) 우(→)방향 Key 누름 : Password 요구 항목 표시

```

E n t e r P a s s w o r d : * * * *
    
```

- (7) 계전기 초기 암호값이 “0000”으로 입력되어 있으므로 그냥 “ENT” Key 누름 :
커서 (←)가 1.CON 항목 지시 화면표시에서 “PROT_OR” 값이 점멸

```

▶▶▶ T / S # 0 1
1 . C O N : P R O T _ O R ←
2 . R S T : S e l f
3 . D L Y : 0 . 0 4 s
    
```

- (8) 하(↓)방향 Key를 눌러 “OFR1” 값을 설정
(9) 정정값 설정 완료 후 “ENT” Key 누름

```

▶▶▶ T / S # 0 1
1 . C O N : O F R 1 ←
2 . R S T : S e l f
3 . D L Y : 0 . 0 4 s
    
```

- (10) 좌(←)방향 Key 누름 : Setting ▶ System ▶ T/S#01 화면 표시
아래 화면에서 첫 번째 줄의 “T/S#01”에서 “01”이 점멸

```

▶▶▶ T / S # 0 1
1 . C O N : O F R 1
2 . R S T : S e l f
3 . D L Y : 0 . 0 4 s
    
```

- (11) 상(↑)방향 Key 누름 : Setting ▶ System ▶ T/S#02 화면 표시
아래 화면에서 첫 번째 줄의 “T/S#02”에서 “02”가 점멸

```

▶▶▶ T / S # 0 2
1 . C O N : P R O T _ O R
2 . R S T : S e l f
3 . D L Y : 0 . 0 4 s
    
```

(12) 우(→)방향 Key 누름 : Setting ▶ System ▶ T/S#02 화면 표시
아래 화면에서 첫 번째 줄의 “T/S#02”에서 “02”가 고정되면서 “←”이 표시됨

```

▶▶▶ T / S # 0 2
1 . C O N : P R O T _ O R ←
2 . R S T : S e l f
3 . D L Y : 0 . 0 4 s
    
```

(13) 우(→)방향 Key 누름 : 커서 (←)가 1.CON 항목 지시 화면표시에서
“PROT_OR” 값이 점멸

(14) 하(↓)방향 Key를 눌러 “OFR2” 값을 설정

(15) 정정값 설정 완료 후 “ENT” Key 누름

```

▶▶▶ T / S # 0 2
1 . C O N : P R O T _ O R ←
2 . R S T : S e l f
3 . D L Y : 0 . 0 4 s
    
```

(16) 좌(←)방향 Key 누름 : Setting ▶ System ▶ T/S#02 화면 표시
아래 화면에서 첫 번째 줄의 “T/S#02”에서 “02”가 점멸

```

▶▶▶ T / S # 0 2
1 . C O N : O F R 2
2 . R S T : S e l f
3 . D L Y : 0 . 0 4 s
    
```

(17) 상(↑)방향 Key 누름 : Setting ▶ System ▶ T/S#03 화면 표시
아래 화면에서 첫 번째 줄의 “T/S#03”에서 “03”이 점멸

```

▶▶▶ T / S # 0 3
1 . C O N : P R O T _ O R
2 . R S T : S e l f
3 . D L Y : 0 . 0 4 s
    
```

(18) 우(→)방향 Key 누름 : Setting ▶ System ▶ T/S#03 화면 표시
아래 화면에서 첫 번째 줄의 “T/S#03”에서 “03”이 고정되면서 “←”이 표시됨

```

▶▶▶ T / S # 0 3
1 . C O N : P R O T _ O R ←
2 . R S T : S e l f
3 . D L Y : 0 . 0 4 s
    
```

(19) 우(→)방향 Key 누름 : 커서 (←)가 1.CON 항목 지시 화면표시에서 “PROT_OR” 값이 점멸

(20) 하(↓)방향 Key를 눌러 “OFR3” 값을 설정

(21) 정정값 설정 완료 후 “ENT” Key 누름

```

▶▶▶ T / S # 0 3
1 . C O N : P R O T _ O R ←
2 . R S T : S e l f
3 . D L Y : 0 . 0 4 s
    
```

(22) 좌(←)방향 Key 누름 : Setting ▶ System ▶ T/S#03 화면 표시 아래 화면에서 첫 번째 줄의 “T/S#03”에서 “03”이 점멸

```

▶▶▶ T / S # 0 3
1 . C O N : O F R 3
2 . R S T : S e l f
3 . D L Y : 0 . 0 4 s
    
```

(23) 상(↑)방향 Key 누름 : Setting ▶ System ▶ T/S#04 화면 표시 아래 화면에서 첫 번째 줄의 “T/S#04”에서 “04”가 점멸

```

▶▶▶ T / S # 0 4
1 . C O N : P R O T _ O R
2 . R S T : S e l f
3 . D L Y : 0 . 0 4 s
    
```

(24) 우(→)방향 Key 누름 : Setting ▶ System ▶ T/S#04 화면 표시 아래 화면에서 첫 번째 줄의 “T/S#04”에서 “04”가 고정되면서 “←”이 표시됨

```

▶▶▶ T / S # 0 4
1 . C O N : P R O T _ O R ←
2 . R S T : S e l f
3 . D L Y : 0 . 0 4 s
    
```

(25) 우(→)방향 Key 누름 : 커서 (←)가 1.CON 항목 지시 화면표시에서 “PROT_OR” 값이 점멸

(26) 하(↓)방향 Key를 눌러 “UFR1” 값을 설정

(27) 정정값 설정 완료 후 “ENT” Key 누름

```

▶▶▶ T / S # 0 4
1 . C O N : U F R 1 ←
2 . R S T : S e l f
3 . D L Y : 0 . 0 4 s
    
```

(28) 좌(←)방향 Key 누름 : Setting ▶ System ▶ T/S#04 화면 표시
아래 화면에서 첫 번째 줄의 “T/S#04”에서 “04”가 점멸

```

▶▶▶ T / S # 0 4
1 . C O N : U F R 1
2 . R S T : S e l f
3 . D L Y : 0 . 0 4 s
    
```

(29) 좌(←)방향 Key 누름 : 커서 (←)가 2.T/S 항목 지시 화면 표시

```

▶▶ S y s t e m
1 . P o w e r S y s t e m
2 . T / S ←
3 . R T C
    
```

(30) 좌(←)방향 Key 누름 : Setting 화면 표시

```

▶ S e t t i n g ←
1 . S y s t e m
2 . P r o t e c t i o n
3 . C o m m a n d
    
```

(31) 좌(←) 방향 Key 누름 : 아래의 같은 화면 표시. “No” 항목이 점멸

```

S a v e S e t t i n g
C h a n g e s ? N o
    
```

(32) 상(↑) 혹은 하(↓)방향 Key를 눌러 “Yes”로 변경

(33) “ENT” Key 누름 : 초기화면 표시

```

G D 3 - H 1 1
V e r s i o n 1 . 0 0
    
```

6.3.1.3 System ▶ RTC 설정

계전기가 인식하는 시간을 설정하는 항목입니다.

전원이 차단되어도 시간을 기억하며, 년 / 월 / 일, 시 : 분 : 초를 차례대로 입력할 수 있습니다.

계전기의 날짜와 시간을 변경하기 위해서는 계전기 초기화면에서 다음과 같이 Key를 조작하시면 됩니다.

혹시, 계전기 LCD에 초기화면이 표시되지 않으면 좌(←)방향 Key를 3번 정도 누르시면 됩니다.

- (1) “SET” Key 누름 : Setting 화면 표시

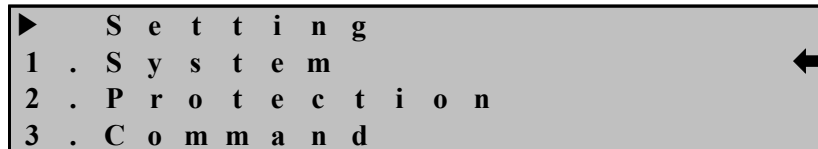

- (2) 우(→)방향 Key 누름 : Setting ▶ System 화면 표시

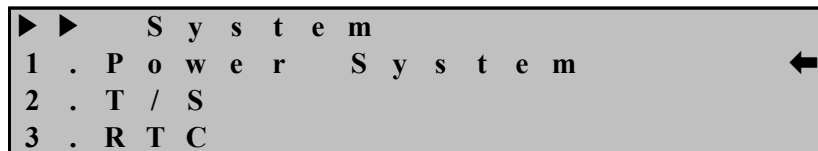

- (3) 하(↓)방향 Key 두번 누름 : 커서 (←)가 3.RTC 항목 지시 화면 표시

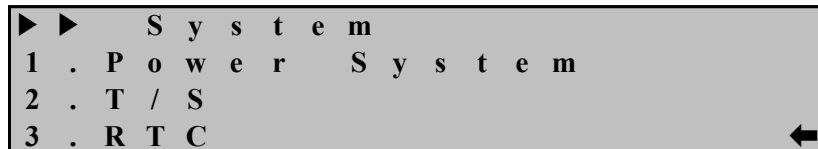

- (4) 우(→)방향 Key 누름 : Setting ▶ System ▶ RTC 화면 표시

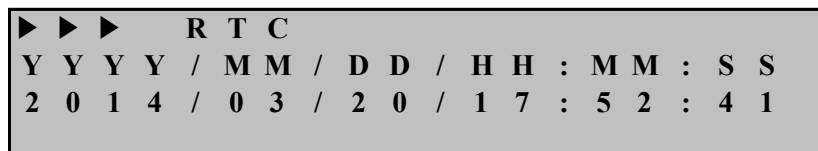

- (5) 우(→)방향 Key 누름 : Password 요구 항목 표시

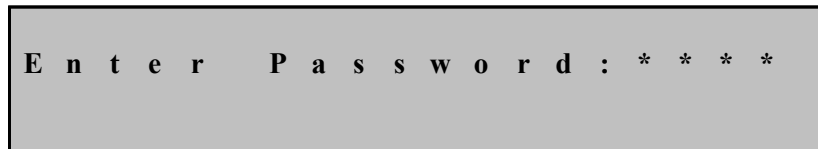

- (6) 계전기 초기 암호값이 “0000”으로 입력되어 있으므로 그냥 “ENT” Key 누름 : 우(→)방향 Key 누르면 2014/03/20/17:52:41 화면표시에서 “14” 값이 점멸

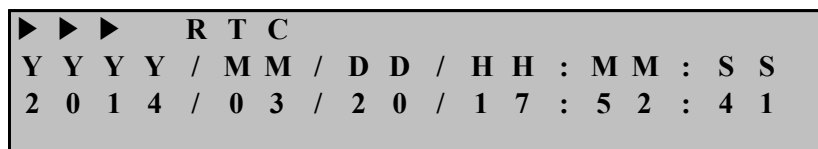

예로, “2014/04/27/12:30:20”로 설정할 경우

- (7) 우(→)방향 Key 누름 : “2014/03/20/17:52:41”에서 “03” 값이 점멸
- (8) 상(↑)방향 Key를 눌러 “04”으로 설정
- (9) 우(→)방향 Key 누름 : “2014/03/20/17:52:41”에서 “20” 값이 점멸
- (10) 하(↓)방향 Key를 눌러 “27”로 설정
- (11) 우(→)방향 Key 누름 : “2014/03/27/17:52:41”에서 “17” 값이 점멸
- (12) 하(↓)방향 Key를 눌러 “12”로 설정
- (13) 우(→)방향 Key 누름 : “2014/03/27/12:52:41”에서 “52” 값이 점멸
- (14) 하(↓)방향 Key를 눌러 “30”으로 설정
- (15) 우(→)방향 Key 누름 : “2014/03/27/12:30:41”에서 “41” 값이 점멸
- (16) 하(↓)방향 Key를 눌러 “20”로 설정
- (17) 정정값 설정 완료 후 “ENT” Key 누름

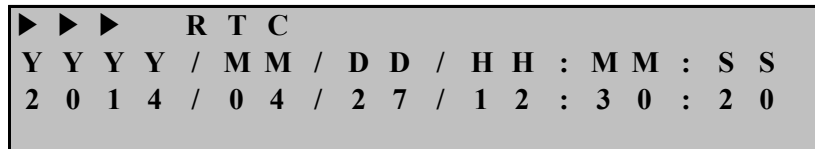

RTC 화면에서 좌(←)방향 Key를 누르면 이 메뉴에서 빠져나와 상위 메뉴로 전환됩니다.

6.3.1.4 System ▶ Waveform Record 설정

Waveform Record 관련 설정을 하는 항목으로 Waveform Record Trigger Position 및 Trigger 조건을 설정할 수 있습니다.

GD3-H11의 Waveform Record의 최대 저장 개수는 6개이며 1개당 2.5Sec or 5Sec를 저장합니다.

또한, 저장한 Data는 계전기 제어전원이 없어도 영구적으로 보존합니다.

System ▶ Waveform Record ▶ 1.TPOS 설정

Waveform을 기록할 고장 파형의 시점을 설정하는 항목으로 0%부터 99%까지 1%단위로 설정할 수 있습니다.

TPOS를 60%로 설정하면 Trigger되는 시점으로 Trigger 전 60%, Trigger 후 40%를 저장합니다.

만약 Trigger 전, 후의 동일한 시간을 저장하고 싶을 경우 TPOS를 50%로 설정하면 됩니다.

System ▶ Waveform Record ▶ 2.TSRC 설정

Waveform을 어떤 조건에서 저장할 지를 설정하는 항목으로 TRIP, PKP, TRIP+EXT, PKP+TRIP, EXT_H_L, EXT_L_H 등 총 6가지가 있습니다.

TRIP은 계전 요소에 의해 Trip이 발생할 때 저장하는 것이고 PKP는 계전 요소가 Pickup될 때, TRIP+EXT는 계전 요소에 의해 Trip이 발생하거나 혹은 D/I3 External Trigger 입력 접점이 ON에서 OFF, OFF에서 ON될 때, PKP+TRIP은 계전 요소가 Pickup되거나 Trip이 발생할 때, EXT_H_L은 D/I3 External Trigger 입력 접점이 ON에서 OFF될 때, EXT_L_H는 D/I3 External Trigger 입력 접점이 OFF에서 ON될 때 저장하는 것입니다.

고장 파형을 저장하고 싶을 때에는 TSRC를 PKP+TRIP으로 설정하시고, 차단기의 개방 상태를 전후로 파형을 저장하고 싶으시거나 정상시의 선로의 파형을 저장하고 싶으실 때에는 TSRC를 EXT_L_H, EXT_H_L로 설정하시면 됩니다.

◆ Waveform Record 설정 방법

예로 Waveform Type을 300cycle, Trigger Position을 80%, Trigger Source를 PKP+TRIP으로 설정하기 위해서는 계전기 초기화면에서 다음과 같이 Key를 조작하시면 됩니다.

혹시, 계전기 LCD에 초기화면이 표시되지 않으면 좌(←)방향 Key를 3번 정도 누르시면 됩니다.

- (1) “SET” Key 누름 : Setting 화면 표시

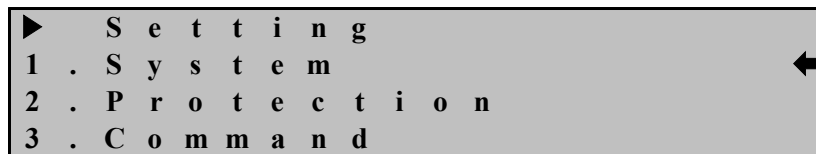

- (2) 우(→)방향 Key 누름 : Setting ▶ System 화면 표시

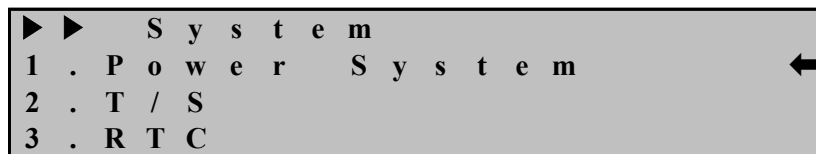

- (3) 하(↓)방향 Key 세 번 누름 : 커서 (←)가 4.Waveform Record 항목 지시 화면 표시

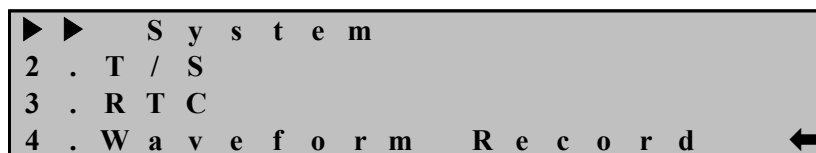

- (4) 우(→)방향 Key 누름 : Setting ▶ System ▶ Waveform Record 화면 표시

```

▶▶▶ W a v e f o r m R e c o r d
1 . T Y P E           : 1 5 0 c y c l e ←
2 . T P O S           :           5 0 %
3 . T S R C           :           T R I P
    
```

(5) 우(→)방향 Key 누름 : Password 요구 항목 표시

```

E n t e r   P a s s w o r d : * * * *
    
```

(6) 계전기 초기 암호값이 “0000”으로 입력되어 있으므로 그냥 “ENT” Key 누름 :
커서 (←)가 1.TYPE 항목 지시 화면 표시

```

▶▶▶ W a v e f o r m R e c o r d
1 . T Y P E           : 1 5 0 c y c l e ←
2 . T P O S           :           5 0 %
3 . T S R C           :           T R I P
    
```

(7) 우(→)방향 Key 누름 : 커서 (←)가 1.TYPE 항목 지시 화면표시에서
“150cycle” 값이 점멸

(8) 하(↓)방향 Key를 눌러 “300cycle” 값을 설정

(9) 정정값 설정 완료 후 “ENT” Key 누름

```

▶▶▶ W a v e f o r m R e c o r d
1 . T Y P E           : 3 0 0 c y c l e ←
2 . T P O S           :           5 0 %
3 . T S R C           :           T R I P
    
```

(10) 하(↓)방향 Key를 누름 : 커서 (←)가 2.TPOS 항목 지시 화면 표시

```

▶▶▶ W a v e f o r m R e c o r d
1 . T Y P E           : 3 0 0 c y c l e
2 . T P O S           :           5 0 % ←
3 . T S R C           :           T R I P
    
```

(11) 우(→)방향 Key 누름 : 커서 (←)가 2.TPOS 항목 지시 화면표시에서 “50”
값이 점멸

(12) 상(↑)방향 Key를 눌러 “80” 값을 설정

(13) 정정값 설정 완료 후 “ENT” Key 누름

```

▶▶▶ W a v e f o r m R e c o r d
1 . T Y P E           : 3 0 0 c y c l e
2 . T P O S           :           8 0 % ←
3 . T S R C           :           T R I P
    
```

(14) 하(↓)방향 Key를 누름 : 커서 (←)가 3.TSRC 항목 지시 화면 표시

▶▶▶	W a v e f o r m	R e c o r d	
1 .	T Y P E	:	3 0 0 c y c l e
2 .	T P O S	:	8 0 %
3 .	T S R C	:	T R I P ←

(15) 우(→)방향 Key 누름 : 커서 (←)가 3.TSRC 항목 지시 화면표시에서 “TRIP” 값이 점멸

(16) 하(↓)방향 Key를 눌러 “PKP+TRIP” 값을 설정

(17) 정정값 설정 완료 후 “ENT” Key 누름

▶▶▶	W a v e f o r m	R e c o r d	
1 .	T Y P E	:	3 0 0 c y c l e
2 .	T P O S	:	8 0 %
3 .	T S R C	:	P K P + T R I P ←

Waveform Record 화면에서 좌(←)방향 Key를 누르면 이 메뉴에서 빠져나와 상위 메뉴로 전환됩니다.

6.3.1.5 System ▶ COM 설정

RS485 통신 설정을 하는 항목으로써 Address, 통신 속도, Protocol 종류를 설정할 수 있습니다.

System에서 5. COM 항목을 선택하면 아래와 같은 화면이 나옵니다.

▶▶▶	C O M		
1 .	S L V _ A D D R	:	1 ←
2 .	B P S	:	1 9 2 0 0
3 .	P R O T O C O L	:	M o d B u s

COM 화면에서 좌(←)방향 Key를 누르면 이 메뉴에서 빠져나와 상위 메뉴로 전환됩니다.

System ▶ COM ▶ 1. SLV_ADDR 설정

Slave Address를 설정하는 항목으로 Protocol을 ModBus로 사용할 경우에는 1부터 255까지 설정할 수 있습니다.

System ▶ COM ▶ 2. BPS 설정

통신 속도를 설정하는 항목으로 9600, 19200, 38400 중에 하나를 설정할 수 있습니다.

System ▶ COM ▶ 3. PROTOCOL 설정

프로토콜은 Modbus입니다.

6.3.1.6 System ▶ Password 설정

Password 설정을 변경하는 항목입니다.

Setting을 바꾸기 위해서는 Password를 반드시 거쳐야 하며, 이는 중요한 설정 요소 변경 시 보안을 유지하기 위한 것 입니다.

제품 출하 시 Password는 “0000”으로 입력되어 있으며, 암호 변경 시 0부터 9까지의 수를 이용하여 4자리로 변경할 수 있습니다.

System에서 6.Password 항목을 선택하면 아래와 같은 화면이 나옵니다.

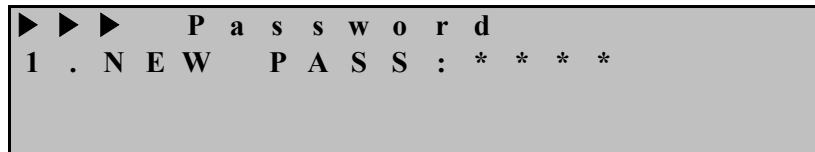

Password 화면에서 좌(←)방향 Key를 누르면 이 메뉴에서 빠져나와 상위 메뉴로 전환됩니다.

6.3.2 Protection 설정

Protection 항목에는 OFR1, OFR2, OFR3, OFR4, UFR1, UFR2, UFR3, UFR4 등 보호 기능을 수행하기 위한 항목들로 구성되어 있습니다.

Protection의 화면은 아래와 같습니다.



Protection 화면에서 좌(←)방향 Key를 누르면 이 메뉴에서 빠져나와 Setting의 초기 화면으로 전환됩니다.

6.3.2.1 Protection ▶ OFR1 ~ 4 설정

과주파수 요소를 설정하는 항목으로 Pick-Up 설정 범위는 50.01Hz ~ 64.00Hz로 0.01Hz 단위로 설정 가능하고, 4단계 정정이 가능하도록 OFR1 ~ 4까지 구성되어 있습니다.

OFR1 ~ 4에서 설정할 수 있는 세부 Parameter는 다음과 같습니다.

Parameter	범 위	정정 단위	기본값	설 명
Function	Disabled, Enabled	-	Enabled	과주파수 요소 사용 여부
MODE	Inst, DT	-	DT	순시, 정한시 설정
Pickup	50.01 ~ 64.00Hz	0.01Hz	63.00Hz	OFR 동작치
RST_VAL	46.00 ~ 60.00Hz	0.01Hz	60.01Hz	OFR 복귀치
DT_TIME	0.05 ~ 60.00Sec	0.01Sec	0.05Sec	OFR 동작시간
TB_UVR	30 ~ 180V	1V	63.5V	OFR Trip Blocking UVR 동작치
TBR_TIME	0.04 ~ 60.00Sec	0.01Sec	1.00Sec	OFR Trip Blocking 해제시간
BLOCK	No, Yes	-	No	D/I2 Trip Blocking 입력접점이 활성화되면 OFR 동작을 억제

<Table 8. OFR Parameter Menus>

◆ OFR1 설정 방법

예로 OFR1의 Pickup 값을 61.00Hz, 복귀치 값을 60.01Hz, 정한시 2.00Sec, Trip Blocking UVR의 Pickup 값을 80V, Trip Blocking 복귀시간을 1.00Sec로 설정하기 위해서는 계전기 초기화면에서 다음과 같이 Key를 조작하시면 됩니다.

혹시, 계전기 LCD에 초기화면이 표시되지 않으면 좌(←)방향 Key를 3번 정도 누르시면 됩니다.

- (1) “SET” Key 누름 : Setting 화면 표시

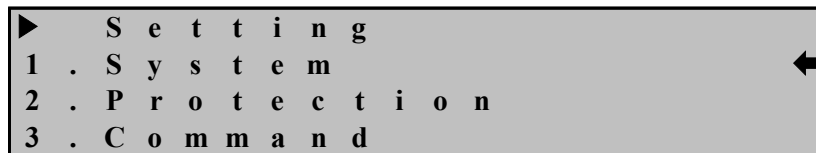

- (2) 하(↓)방향 Key 한 번 누름 : 커서 (←)가 2.Protection 항목 지시 화면 표시

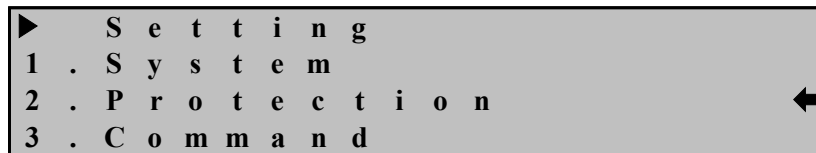

- (3) 우(→)방향 Key 누름 : Setting ▶ Protection 화면 표시

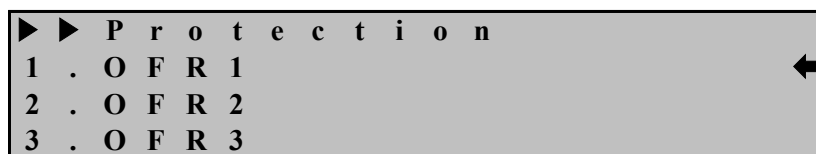

- (4) 우(→)방향 Key 누름 : Setting ▶ Protection ▶ OFR1 화면 표시

```

▶▶▶ O F R 1
1 . F U N C T I O N :   E n a b l e d ←
2 . M O D E           :           D T
3 . P I C K U P       :   6 0 . 0 1 H z
    
```

(5) 하(↓)방향 Key 한 번 누름 : 커서 (←)가 3.PICKUP 항목 지시 화면 표시

```

▶▶▶ O F R 1
1 . F U N C T I O N :   E n a b l e d
2 . M O D E           :           D T
3 . P I C K U P       :   6 0 . 0 1 H z ←
    
```

(6) 우(→)방향 Key 누름 : Password 요구 항목 표시

```

E n t e r   P a s s w o r d : * * * *
    
```

(7) 계전기 초기 암호값이 “0000”으로 입력되어 있으므로 그냥 “ENT” Key 누름 : 커서 (←)가 3.PICKUP 항목 지시 화면표시에서 “60.01” 값이 점멸

```

▶▶▶ O F R 1
1 . F U N C T I O N :   E n a b l e d
2 . M O D E           :           D T
3 . P I C K U P       :   6 0 . 0 1 H z ←
    
```

(8) 상(↑)방향 Key를 눌러 “61.00” 값을 설정

(9) 정정값 설정 완료 후 “ENT” Key 누름

```

▶▶▶ O F R 1
1 . F U N C T I O N :   E n a b l e d
2 . M O D E           :           D T
3 . P I C K U P       :   6 1 . 0 0 H z ←
    
```

(10) 하(↓)방향 Key를 누름 : 커서 (←)가 4.RST_VAL 항목 지시 화면 표시

```

▶▶▶ O F R 1
2 . M O D E           :           D T
3 . P I C K U P       :   6 1 . 0 0 H z
4 . R S T _ V A L     :   6 0 . 0 0 H z ←
    
```

(11) 우(→)방향 Key 누름 : 커서 (←)가 4.RST_VAL 항목 지시 화면표시에서 “60.00” 값이 점멸

(12) 상(↑)방향 Key를 눌러 “60.01” 값을 설정

(13) 정정값 설정 완료 후 “ENT” Key 누름

```

▶▶▶ O F R 1
2 . M O D E           :           D T
3 . P I C K U P       :   6 1 . 0 0 H z
4 . R S T _ V A L     :   6 0 . 0 1 H z ←
    
```

(14) 하(↓)방향 Key를 누름 : 커서 (←)가 5.DT_TIME 항목 지시 화면 표시

```

▶▶▶ O F R 1
3 . P I C K U P       :   6 1 . 0 0 H z
4 . R S T _ V A L     :   6 0 . 0 1 H z
5 . D T _ T I M E     :   0 . 0 5 s ←
    
```

(15) 우(→)방향 Key 누름 : 커서 (←)가 5.DT_TIME 항목 지시 화면표시에서 “0.05” 값이 점멸

(16) 상(↑)방향 Key를 눌러 “2.00” 값을 설정

(17) 정정값 설정 완료 후 “ENT” Key 누름

(18) 하(↓)방향 Key를 누름 : 커서 (←)가 6.TB_UVR 항목 지시 화면 표시

```

▶▶▶ O F R 1
4 . R S T _ V A L     :   6 0 . 0 1 H z
5 . D T _ T I M E     :   2 . 0 0 s
6 . T B _ U V R       :   3 0 V ←
    
```

(19) 우(→)방향 Key 누름 : 커서 (←)가 6.TB_UVR 항목 지시 화면표시에서 “30” 값이 점멸

(20) 상(↑)방향 Key를 눌러 “80” 값을 설정

(21) 정정값 설정 완료 후 “ENT” Key 누름

```

▶▶▶ O F R 1
4 . R S T _ V A L     :   6 0 . 0 1 H z
5 . D T _ T I M E     :   2 . 0 0 s
6 . T B _ U V R       :   8 0 V ←
    
```

(22) 하(↓)방향 Key를 누름 : 커서 (←)가 7.TBR_Time 항목 지시 화면 표시

```

▶▶▶ O F R 1
5 . D T _ T i m e     :   2 . 0 0 s
6 . T B _ U V R       :   8 0 V
7 . T B R _ T i m e   :   0 . 0 4 s ←
    
```

(23) 우(→)방향 Key 누름 : 커서 (←)가 7.TBR_Time 항목 지시 화면표시에서 “0.04” 값이 점멸

(24) 상(↑)방향 Key를 눌러 “1.00” 값을 설정

(25) 정정값 설정 완료 후 “ENT” Key 누름

▶▶▶ OFR1	
5 . DT _ T i m e :	2 . 0 0 s
6 . TB _ U V R :	8 0 . 0 V
7 . TBR _ T i m e :	1 . 0 0 s ←

OFR1 화면에서 좌(←)방향 Key를 누르면 이 메뉴에서 빠져나와 상위 메뉴로 전환됩니다.

6.3.2.2 Protection ▶ UFR1 ~ 4 설정

저주파수 요소를 설정하는 항목으로 Pick-Up 설정 범위는 46.00Hz ~ 60.00Hz로 0.01Hz 단위로 설정 가능하고, 4단계 정정이 가능하도록 UFR1 ~ 4까지 구성되어 있습니다.

UFR 요소가 동작된 상태에서 무전압 상태가 되면 UFR 요소는 복귀합니다.

UFR1 ~ 4에서 설정할 수 있는 세부 Parameter는 다음과 같습니다.

Parameter	범 위	정정 단위	기본값	설 명
Function	Disabled, Enabled	-	Enabled	저주파수 요소 사용 여부
MODE	Inst, DT	-	DT	순시, 정한시 설정
Pickup	46.00 ~ 60.00Hz	0.01Hz	59.00Hz	UFR 동작치
RST_VAL	46.00 ~ 64.00Hz	0.01Hz	59.99Hz	UFR 복귀치
DT_TIME	0.05 ~ 60.00Sec	0.01Sec	0.05Sec	UFR 동작시간
TB_UVR	30 ~ 180V	1V	63.5V	UFR Trip Blocking UVR 동작치
TBR_TIME	0.04 ~ 60.00Sec	0.01Sec	1.00Sec	UFR Trip Blocking 해제시간
BLOCK	No, Yes	-	No	D/I2 Trip Blocking 입력접점이 활성화되면 UFR 동작을 억제

<Table 9. UFR Parameter Menus>

◆ UFR1 설정 방법

예로 UFR1의 Pickup 값을 59.00Hz, 복귀치 값을 59.99Hz, 정한시 2.00Sec, Trip Blocking UVR의 Pickup 값을 80V, Trip Blocking 복귀시간을 1.00Sec로 설정하기 위해서는 계전기 초기화면에서 다음과 같이 Key를 조작하시면 됩니다.

혹시, 계전기 LCD에 초기화면이 표시되지 않으면 좌(←)방향 Key를 3번 정도 누르시면 됩니다.

- (1) “SET” Key 누름 : Setting 화면 표시

```

▶   S e t t i n g
1 . S y s t e m
2 . P r o t e c t i o n
3 . C o m m a n d
    
```

(2) 하(↓)방향 Key 한 번 누름 : 커서 (←)가 2.Protection 항목 지시 화면 표시

```

▶   S e t t i n g
1 . S y s t e m
2 . P r o t e c t i o n
3 . C o m m a n d
    
```

(3) 우(→)방향 Key 누름 : Setting ▶ Protection 화면 표시

```

▶ ▶ P r o t e c t i o n
1 . O F R 1
2 . O F R 2
3 . O F R 3
    
```

(4) 하(↓)방향 Key 네 번 누름 : 커서 (←)가 5.UFR1 항목 지시 화면 표시

```

▶ ▶ P r o t e c t i o n
3 . O F R 3
4 . O F R 4
5 . U F R 1
    
```

(5) 우(→)방향 Key 누름 : Setting ▶ Protection ▶ UFR1 화면 표시

```

▶ ▶ ▶ U F R 1
1 . F U N C T I O N :   E n a b l e d
2 . M O D E           :           D T
3 . P I C K U P       :   4 6 . 0 0 H z
    
```

(6) 하(↓)방향 Key 한 번 누름 : 커서 (←)가 3.PICKUP 항목 지시 화면 표시

```

▶ ▶ ▶ U F R 1
1 . F U N C T I O N :   E n a b l e d
2 . M O D E           :           D T
3 . P I C K U P       :   4 6 . 0 0 H z
    
```

(7) 우(→)방향 Key 누름 : Password 요구 항목 표시

```

E n t e r   P a s s w o r d : * * * *
    
```

(8) 계전기 초기 암호값이 “0000”으로 입력되어 있으므로 그냥 “ENT” Key 누름 : 커서 (←)가 3.Pickup 항목 지시 화면표시에서 “46.00” 값이 점멸

```

▶▶▶ U F R 1
1 . F U N C T I O N : E n a b l e d
2 . M O D E : D T
3 . P I C K U P : 4 6 . 0 0 H z ←
    
```

(9) 상(↑)방향 Key를 눌러 “59.00” 값을 설정

(10) 정정값 설정 완료 후 “ENT” Key 누름

```

▶▶▶ U F R 1
1 . F U N C T I O N : E n a b l e d
2 . M O D E : D T
3 . P I C K U P : 5 9 . 0 0 H z ←
    
```

(11) 하(↓)방향 Key를 누름 : 커서 (←)가 4.RST_VAL 항목 지시 화면 표시

```

▶▶▶ U F R 1
2 . M O D E : D T
3 . P I C K U P : 5 9 . 0 0 H z
4 . R S T _ V A L : 6 0 . 0 0 H z ←
    
```

(12) 우(→)방향 Key 누름 : 커서 (←)가 4.RST_VAL 항목 지시 화면표시에서 “60.00” 값이 점멸

(13) 하(↓)방향 Key를 눌러 “59.99” 값을 설정

(14) 정정값 설정 완료 후 “ENT” Key 누름

```

▶▶▶ U F R 1
2 . M O D E : D T
3 . P I C K U P : 5 9 . 0 0 H z
4 . R S T _ V A L : 5 9 . 9 9 H z ←
    
```

(15) 하(↓)방향 Key를 누름 : 커서 (←)가 5.DT_TIME 항목 지시 화면 표시

```

▶▶▶ U F R 1
3 . P I C K U P : 5 9 . 0 0 H z
4 . R S T _ V A L : 5 9 . 9 9 H z
5 . D T _ T I M E : 0 . 0 5 s ←
    
```

(16) 우(→)방향 Key 누름 : 커서 (←)가 5.DT_TIME 항목 지시 화면표시에서 “0.05” 값이 점멸

(17) 상(↑)방향 Key를 눌러 “2.00” 값을 설정

(18) 정정값 설정 완료 후 “ENT” Key 누름

```

▶▶▶ U F R 1
3 . P I C K U P : 5 9 . 0 0 H z
4 . R S T _ V A L : 5 9 . 9 9 H z
5 . D T _ T I M E : 2 . 0 0 s ←
    
```

(19) 하(↓)방향 Key를 누름 : 커서 (←)가 6.TB_UVR 항목 지시 화면 표시

```

▶ ▶ ▶ U F R 1
4 . R S T _ V A L : 5 9 . 9 9 H z
5 . D T _ T I M E : 2 . 0 0 s
6 . T B _ U V R : 3 0 V ←
    
```

(20) 우(→)방향 Key 누름 : 커서 (←)가 6.TB_UVR 항목 지시 화면표시에서 “30” 값이 점멸

(21) 상(↑)방향 Key를 눌러 “80” 값을 설정

(22) 정정값 설정 완료 후 “ENT” Key 누름

```

▶ ▶ ▶ U F R 1
4 . R s t _ V a l : 5 9 . 9 9 H z
5 . D T _ T i m e : 2 . 0 0 s
6 . T B _ U V R : 8 0 V ←
    
```

(23) 하(↓)방향 Key를 누름 : 커서 (←)가 7.TBR_Time 항목 지시 화면 표시

```

▶ ▶ ▶ U F R 1
5 . D T _ T i m e : 2 . 0 0 s
6 . T B _ U V R : 8 0 V
7 . T B R _ T i m e : 0 . 0 4 s ←
    
```

(24) 우(→)방향 Key 누름 : 커서 (←)가 7.TBR_Time 항목 지시 화면표시에서 “0.04” 값이 점멸

(25) 상(↑)방향 Key를 눌러 “1.00” 값을 설정

(26) 정정값 설정 완료 후 “ENT” Key 누름

```

▶ ▶ ▶ U F R 1
5 . D T _ T i m e : 2 . 0 0 s
6 . T B _ U V R : 8 0 V
7 . T B R _ T i m e : 1 . 0 0 s ←
    
```

UFR1 화면에서 좌(←)방향 Key를 누르면 이 메뉴에서 빠져나와 상위 메뉴로 전 환됩니다.

6.3.3 Command

Command 항목에는 Event Data 삭제, Waveform Data 삭제, 출력 접점 Test, 전면 Panel Test 등의 항목들로 구성되어 있습니다.

6.3.3.1 Command ▶ Event Clear

저장된 Event Data를 삭제할 수 있는 항목입니다.

Event Data를 삭제하기 위해서는 계전기 초기화면에서 다음과 같이 Key를 조작하

시면 됩니다.

혹시, 계전기 LCD에 초기화면이 표시되지 않으면 좌(←)방향 Key를 3번 정도 누르시면 됩니다.

- (1) “SET” Key 누름 : Setting 화면 표시

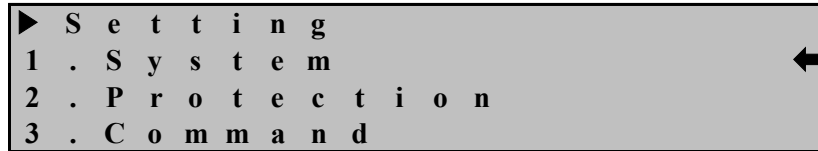

- (2) 상(↑)방향 Key 한 번 누름 : 커서 (←)가 3.Command 항목 지시 화면 표시

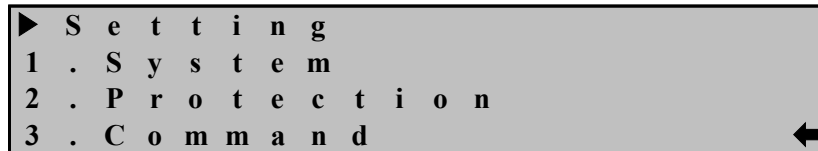

- (3) 우(→)방향 Key 누름 : Setting ▶ Command 화면 표시

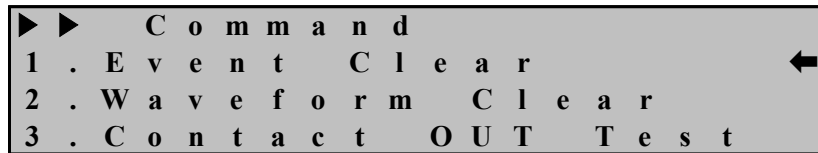

- (4) 우(→)방향 Key 누름 : Password 요구 항목 표시

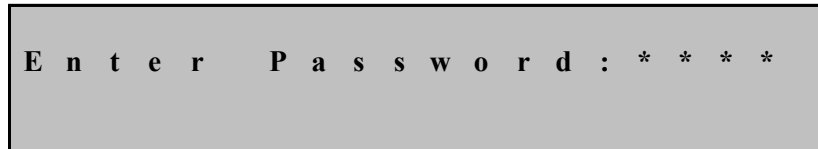

- (5) 계전기 초기 암호값이 “0000”으로 입력되어 있으므로 그냥 “ENT” Key 누름 : 화면표시에서 “No” 값이 점멸

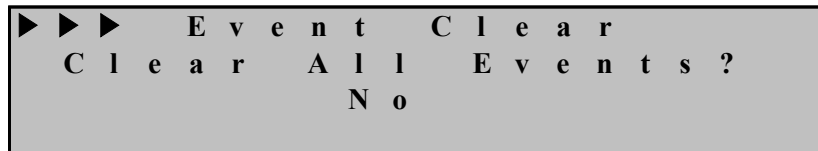

- (6) 하(↓)방향 Key를 눌러 “Yes” 값을 설정

- (7) 정정값 설정 완료 후 “ENT” Key 누름

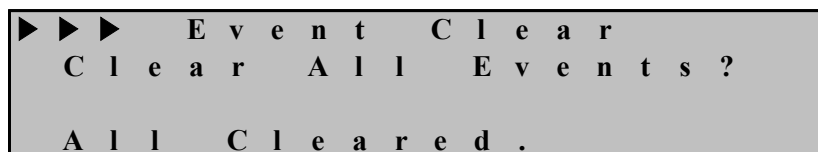

(8) Setting ▶ Command 화면 표시로 자동 전환

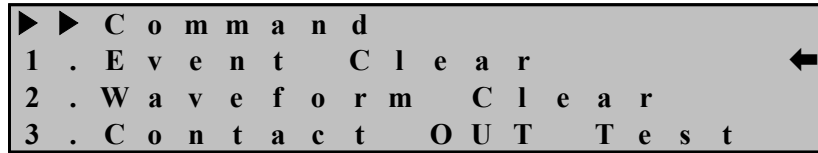

Command 화면에서 좌(←)방향 Key를 누르면 이 메뉴에서 빠져나와 상위 메뉴로 전환됩니다.

6.3.3.2 Command ▶ Waveform Clear

저장된 Waveform Data를 삭제할 수 있는 항목입니다.

Waveform Data를 삭제하기 위해서는 계전기 초기화면에서 다음과 같이 Key를 조작하시면 됩니다.

혹시, 계전기 LCD에 초기화면이 표시되지 않으면 좌(←)방향 Key를 3번 정도 누르시면 됩니다.

(1) “SET” Key 누름 : Setting 화면 표시

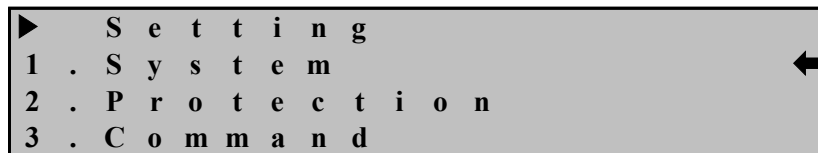

(2) 상(↑)방향 Key 한 번 누름 : 커서 (←)가 3.Command 항목 지시 화면 표시

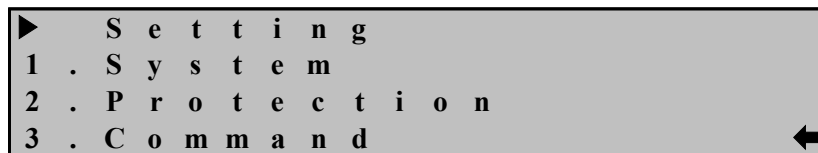

(3) 우(→)방향 Key 누름 : Setting ▶ Command 화면 표시

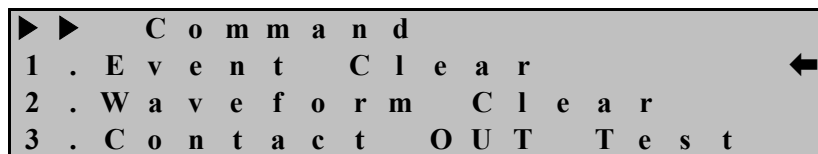

(4) 하(↓)방향 Key 한 번 누름 : 커서 (←)가 2.Waveform Clear 항목 지시 화면 표시

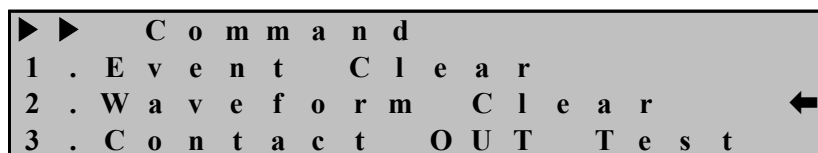

(5) 우(→)방향 Key 누름 : Password 요구 항목 표시

E n t e r P a s s w o r d : * * * *

- (6) 계전기 초기 암호값이 “0000”으로 입력되어 있으므로 그냥 “ENT” Key 누름 : 화면표시에서 “No” 값이 점멸

▶▶▶ W a v e f o r m C l e a r
C l e a r A l l W a v e f o r m ?
N o

- (7) 하(↓)방향 Key를 눌러 “Yes” 값을 설정
(8) 정정값 설정 완료 후 “ENT” Key 누름

▶▶▶ W a v e f o r m C l e a r
C l e a r A l l W a v e f o r m ?
A l l C l e a r e d .

- (9) Setting ▶ Command 화면 표시로 자동 전환

▶▶ C o m m a n d
1 . E v e n t C l e a r
2 . W a v e f o r m C l e a r ←
3 . C o n t a c t O U T T e s t

Command 화면에서 좌(←)방향 Key를 누르면 이 메뉴에서 빠져나와 상위 메뉴로 전환됩니다.

6.3.3.3 Command ▶ Contact OUT Test

출력 접점을 임의로 활성화(Ene) 또는 비활성화(DeE) 시켜서 접점이 정상적으로 동작하는지 확인할 수 있는 항목입니다.

Contact OUT Test를 하게 되면 현재 Contact OUT Test 중임을 사용자가 알 수 있도록 계전기 전면부의 “RUN” LED가 점멸을 하며, Contact OUT Test를 하더라도 T/S Output에 설정한 값은 그대로 유지가 됩니다.

즉, T/S#09(b 접점)이 “SYS_ERR”로 설정되어 있을 경우 계전기가 정상적이면 T/S#09는 “Ene”로 표시되어 a 접점으로 되어 있지만, Contact OUT Test를 통해 System Error 신호를 보내고 싶을 경우 T/S#09를 “DeE”로 바꿨을 때 b 접점으로 변해 신호가 출력됩니다.

정상적으로 접점이 동작하는 상태라면 “Ene” 또는 “DeE”로 바뀔 때 마다 “딸깍” 하는 소리가 납니다.

만약 소리가 나지 않는다면, 저항 측정기를 이용하여 “Ene”에서 “DeE”로 변할 때 저항값을 측정하고 변화시켰을 때 저항값이 바뀌지 않는다면 출력 접점이 고장난 상태이므로 출력 접점을 교체해야 합니다.

T/S#01, T/S#02 접점의 출력을 Test 하기 위해서는 계전기 초기화면에서 다음과 같이 Key를 조작하시면 됩니다.

혹시, 계전기 LCD에 초기화면이 표시되지 않으면 좌(←)방향 Key를 3번 정도 누르시면 됩니다.

- (1) “SET” Key 누름 : Setting 화면 표시

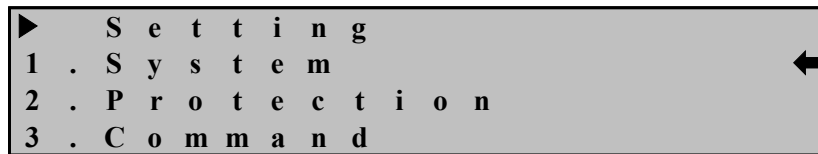

- (2) 상(↑)방향 Key 한 번 누름 : 커서 (←)가 3.Command 항목 지시 화면 표시

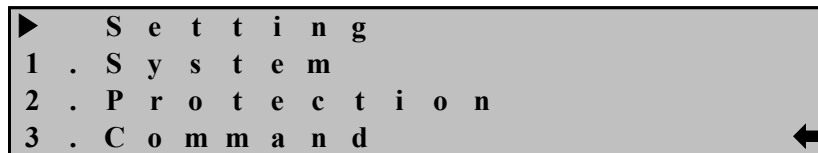

- (3) 우(→)방향 Key 누름 : Setting ▶ Command 화면 표시

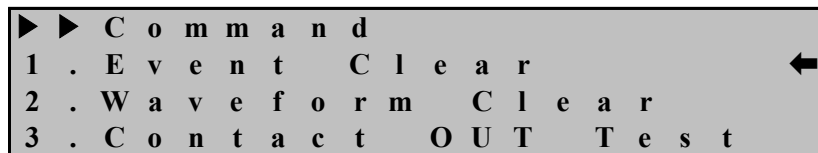

- (4) 하(↓)방향 Key 두 번 누름 : 커서 (←)가 3.Contact Out Test 항목 지시 화면 표시

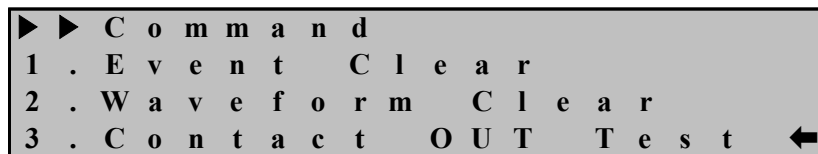

- (5) 우(→)방향 Key 누름 : Setting ▶ Command ▶ Contact Out Test 화면 표시

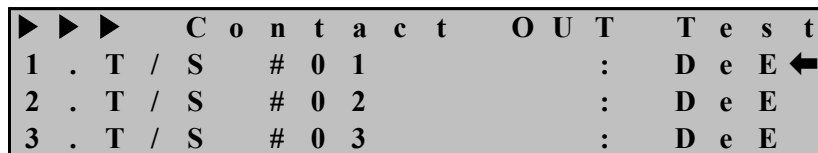

- (6) 우(→)방향 Key 누름 : Password 요구 항목 표시

```

E n t e r   P a s s w o r d : * * * *
    
```

(7) 계전기 초기 암호값이 “0000”으로 입력되어 있으므로 그냥 “ENT” Key 누름 :
 커서 (←)가 1.T/S#01 항목 지시 화면표시에서 “DeE” 값이 점멸

```

▶▶▶   C o n t a c t   O U T   T e s t
1 . T / S   # 0 1           : D e E ←
2 . T / S   # 0 2           : D e E
3 . T / S   # 0 3           : D e E
    
```

(8) 하(↓)방향 Key 누름 : 화면표시에서 “Enc” 값이 점멸

```

▶▶▶   C o n t a c t   O U T   T e s t
1 . T / S   # 0 1           : E n e ←
2 . T / S   # 0 2           : D e E
3 . T / S   # 0 3           : D e E
    
```

(9) T/S#01 접점이 출력되면 좌(←)방향 Key를 누름

```

▶▶▶   C o n t a c t   O U T   T e s t
1 . T / S   # 0 1           : E n e ←
2 . T / S   # 0 2           : D e E
3 . T / S   # 0 3           : D e E
    
```

(10) 하(↓)방향 Key 한 번 누름 : 커서 (←)가 2.T/S#02 항목 지시 화면 표시

```

▶▶▶   C o n t a c t   O U T   T e s t
1 . T / S   # 0 1           : E n e
2 . T / S   # 0 2           : D e E ←
3 . T / S   # 0 3           : D e E
    
```

(11) 우(→)방향 Key 누름 : 화면표시에서 “DeE” 값이 점멸

```

▶▶▶   C o n t a c t   O U T   T e s t
1 . T / S   # 0 1           : E n e
2 . T / S   # 0 2           : D e E ←
3 . T / S   # 0 3           : D e E
    
```

(12) 하(↓)방향 Key 누름 : 화면표시에서 “Enc” 값이 점멸

```

▶▶▶   C o n t a c t   O U T   T e s t
1 . T / S   # 0 1           : E n e
2 . T / S   # 0 2           : E n e ←
3 . T / S   # 0 3           : D e E
    
```

(13) T/S#02 접점이 출력되면 좌(←)방향 Key를 누름

▶▶▶	C o n t a c t	O U T	T e s t
1 .	T / S	# 0 1	: E n e
2 .	T / S	# 0 2	: E n e ←
3 .	T / S	# 0 3	: D e E

Contact Out Test 화면에서 좌(←)방향 Key를 누르면 이 메뉴에서 빠져나오면서 “EnE”로 되어 있는 출력접점은 자동으로 “DeE”로 바뀌면서 상위 메뉴로 전환됩니다.

6.3.3.4 Command ▶ Panel Test

계전기 전면부의 LCD와 LED의 이상 유무를 점검할 수 있는 항목입니다. Panel Test 하기 위해서는 계전기 초기화면에서 다음과 같이 Key를 조작하시면 됩니다.

혹시, 계전기 LCD에 초기화면이 표시되지 않으면 좌(←)방향 Key를 3번 정도 누르시면 됩니다.

- (1) “SET” Key 누름 : Setting 화면 표시

▶	S e t t i n g
1 .	S y s t e m ←
2 .	P r o t e c t i o n
3 .	C o m m a n d

- (2) 상(↑)방향 Key 한 번 누름 : 커서 (←)가 3.Command 항목 지시 화면 표시

▶	S e t t i n g
1 .	S y s t e m
2 .	P r o t e c t i o n
3 .	C o m m a n d ←

- (3) 우(→)방향 Key 누름 : Setting ▶ Command 화면 표시

▶▶	C o m m a n d
1 .	E v e n t C l e a r ←
2 .	W a v e f o r m C l e a r
3 .	C o n t a c t O U T T e s t

- (4) 상(↑)방향 Key 한 번 누름 : 커서 (←)가 4.Panel Test 항목 지시 화면 표시

▶▶	C o m m a n d
2 .	W a v e f o r m C l e a r
3 .	C o n t a c t O U T T e s t
4 .	P a n e l T e s t ←

- (5) 우(→)방향 Key 누름 : Password 요구 항목 표시

E n t e r P a s s w o r d : * * * *

(6) 계전기 초기 암호값이 “0000”으로 입력되어 있으므로 그냥 “ENT” Key 누름 :
LCD 화면에 TEST 문자가 3회 깜박이며 동시에 Power LED를 제외한 모든 LED
가 3회 점멸

▶▶▶ P a n e l T e s t
T E S T T E S T T E S T T E S T T E S T
T E S T T E S T T E S T T E S T T E S T
T E S T T E S T T E S T T E S T T E S T

(7) Setting ▶ Command 화면 표시로 자동 전환

▶▶ C o m m a n d
2 . W a v e f o r m C l e a r
3 . C o n t a c t O U T T e s t
4 . P a n e l T e s t ←

Command 화면에서 좌(←)방향 Key를 누르면 이 메뉴에서 빠져나와 상위 메뉴로
전환됩니다.

만약 Power LED 외 다른 LED가 점멸하지 않는다면 해당 LED를 수리해야 합니
다.

초 기 화 면	Setting (SET)	1. System	1. Power System	1. FREQ		50Hz or 60Hz	
				2. F_PT_PRI		0.01 ~ 600.0kV (0.01V Step)	
				3. F_PT_SEC		50.0 ~ 240.0V (0.1V Step)	
			2. T/S Output	T/S#01 ~ T/S#09	1. CON	OFF, SYS_ERR, PROT_OR, OFR1, OFR2, OFR3, OFR4, UFR1, UFR2, UFR3, UFR4, OFR, UFR, OTB_UVR1, OTB_UVR2, OTB_UVR3, OTB_UVR4, UTB_UVR1, UTB_UVR2, UTB_UVR3, UTB_UVR4, OTB_UVR, UTB_UVR	
					2. RST	SELF or Manual	
					3. DLY	0.00 ~ 200.00Sec (0.01Sec)	
			3. RTC			YYYY/MM/DD/HH:MM:SS 년 / 월 / 일 / 시 : 분 : 초	
			4. Waveform Record	1. TYPE		150cycle, 300cycle	
				1. TPOS		0 ~ 99% (1% Step)	
				2. TSRC		TRIP, PKP, TRIP+EXT, PKP+TRIP, EXT_H_L, EXT_L_H	
		5. COM	1. SLV_ADDR		1 ~ 254		
			2. BPS		9600, 19200, 38400		
			3. PROTOCOL		Modbus		
		6. Password			NEW PASS : ****		
		2. Protection	1. OFR1 ~ 4	1. Function		Enabled or Disabled	
				2. MODE		INST or DT	
				3. Pickup		50.01 ~ 64.00Hz (0.01Hz Step)	
				4. RST_Val		46.00 ~ 64.00Hz (0.01Hz Step)	
				5. DT_Time		0.05 ~ 60.00Sec (0.01Sec Step)	
				6. TB_UVR		30.0 ~ 180.0V (0.1V Step)	
7. TBR_Time				0.04 ~ 60.00Sec (0.01Sec Step)			
8. BLOCK				Yes or No			

초 기 화 면	Setting (SET)	2. Protection	2. UFR1 ~ 4	1. Function	Enabled or Disabled
				2. MODE	INST or DT
				3. Pickup	46.00 ~ 60.00Hz (0.01Hz Step)
				4. RST Val	46.00 ~ 64.00Hz (0.01Hz Step)
				5. DT Time	0.05 ~ 60.00Sec (0.01Sec Step)
				6. TB_UVR	30.0 ~ 180.0V (0.1V Step)
				7. TBR_Time	0.04 ~ 60.00Sec (0.01Sec Step)
				8. BLOCK	Yes or No
	3. Command		1. Event Clear	Clear All Events? Yes or No	
			2. Waveform Clear	Clear All Waveform? Yes or No	
			3. Contact OUT Test	T/S #01 ~ 09 Ene or DeE	
			4. Panel Test		

<Table 10. Setting Menus>

7. PC Software (KBIED_MNE, KbCanes)

PC Software는 본 계전기(GD3-H11)을 PC 혹은 노트북을 이용하여 편리하게 사용할 수 있도록 설계된 Application Software입니다.

PC Software는 KBIED_MNE과 KbCanes로 구성되어 있습니다.

KBIED_MNE은 계전기 설정, Event Data 확인 및 텍스트 파일 형식의 저장, 고장 파형 (Waveform Data) 확인 및 Comtrade File 형식으로의 저장, 전류, Sequence 전류, 계전요소 동작 상태 및 계전기의 자기진단 상태를 Monitoring 할 수 있는 기능을 가지고 있습니다.

KbCanes은 계전기가 저장한 고장파형을 KBIED_MNE을 이용하여 Comtrade File 형식으로 저장한 것을 Graphic 상태로 파형을 확인하고 분석할 수 있습니다. 계전기가 저장하고 있는 고장파형은 계전기에 입력된 전압이 계전기 내부에 있는 Analog Filter를 통과한 후 A/D Converter를 통해 Analog 신호가 Digital 신호로 변환된 것을 저장하고 있습니다.

고장파형은 1Cycle 당 32Sampling된 것이며 KbCanes은 그 Digital 신호를 이용하여 파형을 Graphic 형태로 표현합니다.

7.1 KBIED_MNE

계전기 본체 자체의 메뉴에서 각종 정정치 및 시스템 구성과 관련된 설정을 하는 것과 마찬가지로 본 KBIED_MNE을 사용하여 원방에서 PC 혹은 노트북을 이용하여 일괄적으로 설정을 변경할 수 있습니다.

RS-232C 통신뿐만이 아니라 RS-485 통신에서도 KBIED_MNE을 이용할 수 있으며 RS-485 통신을 이용할 경우 프로토콜을 Modbus로 사용하시면 됩니다. 계전기에서 설정을 변경할 경우 각 항목별로 정정 작업을 반복하여야 하나 KBIED_MNE을 사용할 경우 일괄적으로 정정을 할 수 있고, 작업내용을 파일로 저장할 수 있어 동일 작업수행 시 정정을 편리하게 할 수 있습니다.

7.1.1 PC Tool 프로그램 설치 방법

PC Tool 프로그램을 설치하기 위해서는 당사 홈페이지에서 다운로드 받으시면 **GD3-H11** 폴더가 나타납니다.

GD3-H11 폴더를 선택하시면 **GD3-H11 PC Program** 폴더 안에 하위 폴더로 보호 계전기를 운용하는 **KBIED_MNE**와 고장파형을 분석하는 **KbCanes**가 있으며 각 폴

더에 **Setup.Exe** 파일을 더블클릭하시고 프로그램을 설치하시면 됩니다.
설치가 완료된 후 **KBIED_MNE Program**을 실행하시려면 컴퓨터의 바탕화면에서 **KBIED_MNE.exe** 파일을 더블클릭하시면 됩니다.

KBIED_MNE을 실행하면 아래와 같은 화면이 나타납니다.

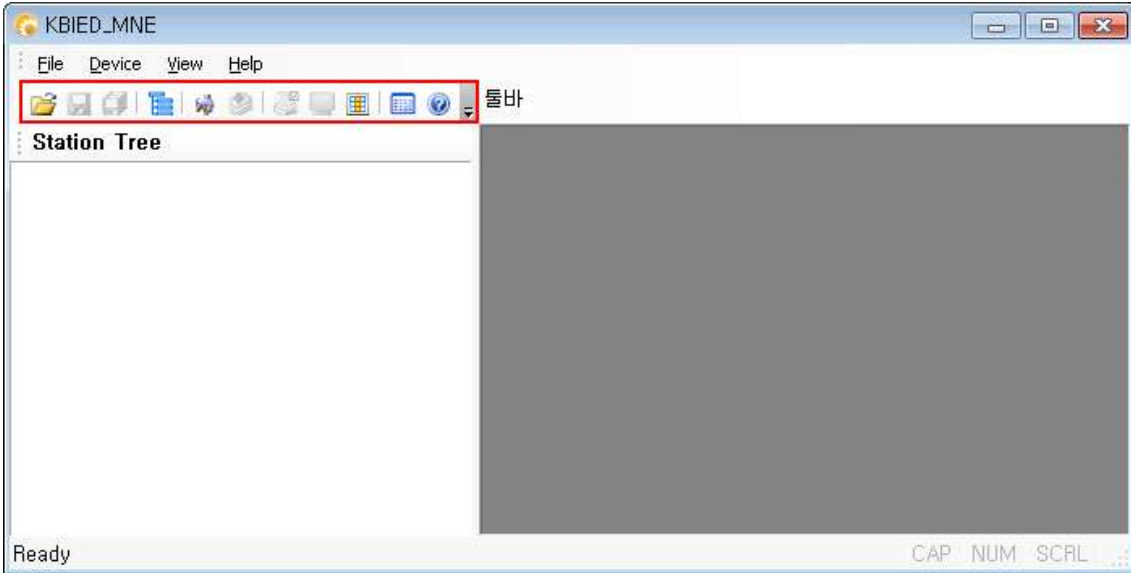

<Figure 8. KBIED_MNE 초기 화면>

7.1.2 KBIED_MNE 프로그램 메뉴

KBIED_MNE의 메뉴는 메뉴바와 아이콘을 이용한 툴바 그리고 탐색창을 이용한 Popup 메뉴바가 있으며 메뉴의 기능은 표를 참고하시기 바랍니다.

● Program Menu	
Open Project	저장된 프로젝트 파일을 로드 합니다.
Save Device	현재 열린 보호 계전기의 보호요소 및 시스템 설정에 대한 설정내용을 저장합니다.
Save Project	현재 열려있는 왼쪽 탐색창의 프로젝트 트리를 저장합니다.
Edit Devices	프로젝트에 보호계전기를 추가/삭제하거나 변경합니다.
Direct Connect	보호계전기와 직접 연결할 때 사용합니다.
Write Device Saved Settings File	프로젝트 트리에서 선택된 보호계전기의 저장된 파일을 보호계전기에 Write합니다.

 Print	프로젝트 트리에서 선택된 보호계전기의 저장된 데이터를 프린트 합니다.
 Print Preview	프로젝트 트리에서 선택된 보호계전기의 저장된 데이터를 미리보고 프린트 합니다.
 Compare Device Settings with Settings File	보호계전기의 정정데이터와 PC에 저장된 데이터를 비교하여 다른 경우 보여줍니다.
 Export Setting File	Setting 값을 TEXT문서(*.txt) 형식으로 저장합니다.
 고객센터	계전기 관련 문의를 할 수 있도록 회사 홈페이지와 이메일 주소를 알 수 있는 메뉴입니다.

<Table 11. KBIED_MNE Program Menus>

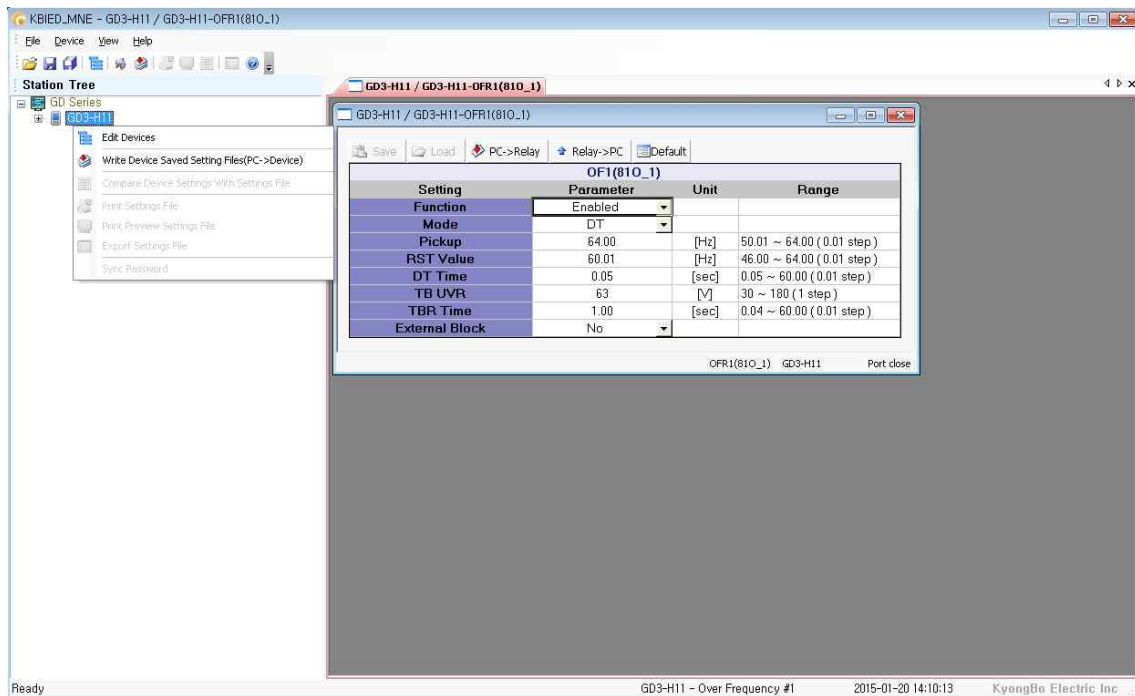

<Figure 9. Popup 메뉴 화면>

7.1.3 Project 만들기(Edit Devices)

KBIED_MNE는 기본적으로 하나의 프로젝트 파일을 이용하여 사용자가 원하는 만큼 보호계전기(Device)파일을 관리 할 수 있습니다. 프로젝트 파일을 생성하기 위해서는 먼저 Edit Devices메뉴를 선택하면 아래와 같이 보호계전기를 추가/삭제 또는 수정할 수 있는 창이 생성됩니다.

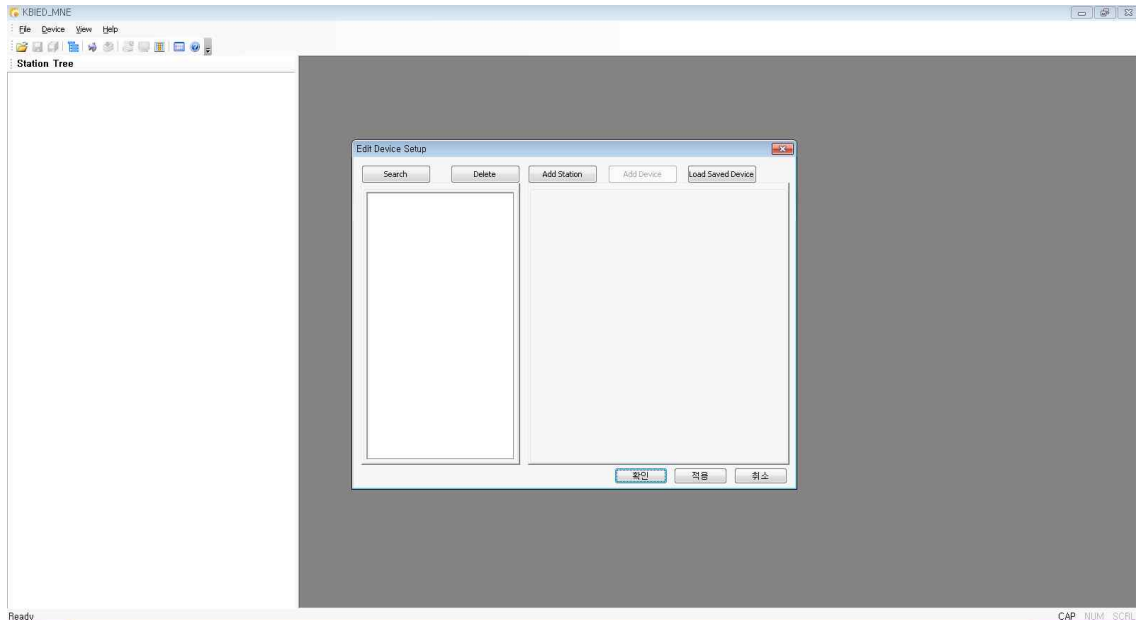

<Figure 10. Edit Devices 화면>

7.1.3.1 Station 생성하기

Edit Devices 창에서 ‘Add Station’ 버튼을 누르면 아래 그림과 같이 Station이 생성을 위한 정보들이 나타나고 Station 이름을 넣으면 왼쪽 탐색창에 Station이 생성됩니다.

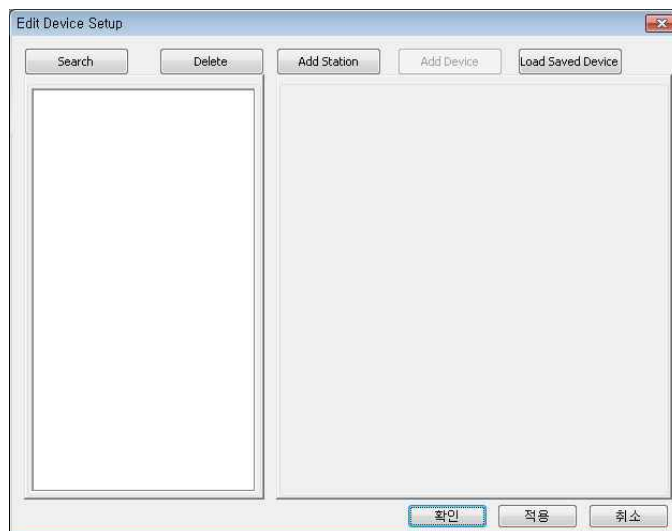

<Figure 11. Edit Devices - Station 화면>

7.1.3.2 Device 생성하기

아래 그림과 같이 ‘Add Device’를 누르면 보호계전기를 생성하기 위한 정보들이 나타나고 그에 맞는 정보들을 입력하고 통신인터페이스를 선택하면 해당 통신 인터페이스를 설정하기 위한 입력정보가 나옵니다. 여기에 맞게 설정하시면 왼쪽 탐색창에 새로운 Device가 생성됩니다.

1	Device Name	보호계전기의 이름을 사용자 임의로 설정합니다.	
2	Description	Device에 대한 내용을 설명합니다.	
3	Device Type	보호계전기의 타입을 선택합니다.	
4	Version	선택된 보호계전기의 Version을 결정합니다.	
5	Communication	통신 인터페이스를 선택합니다.	
6	직렬 통신	Slave Address	Modbus 통신을 위한 보호 계전기의 Slave Address
		Com Port	보호계전기와 통신을 하기위한 PC의 Com Port를 선택합니다.
		Baud Rate	통신 속도를 결정합니다.

<Table 12. Device 생성 입력 정보>

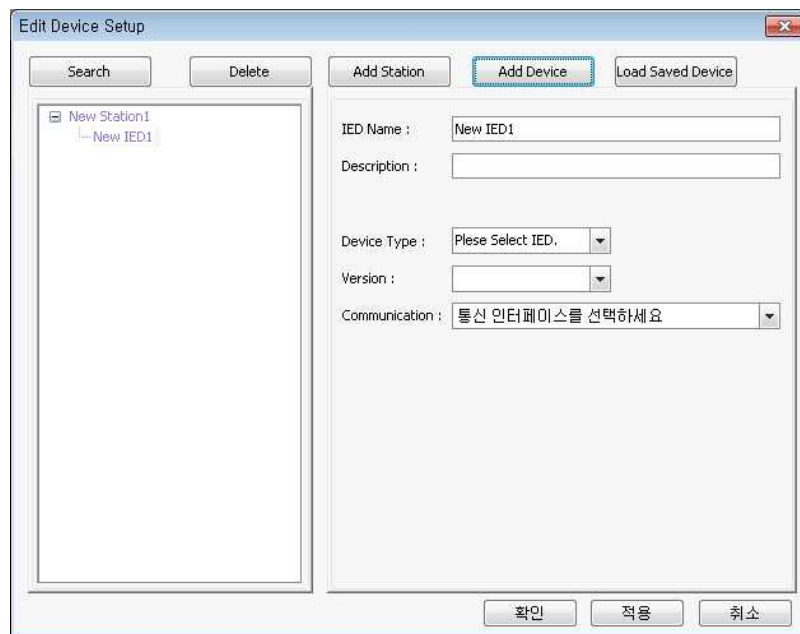

<Figure 12-1. Edit Devices - Device 화면>

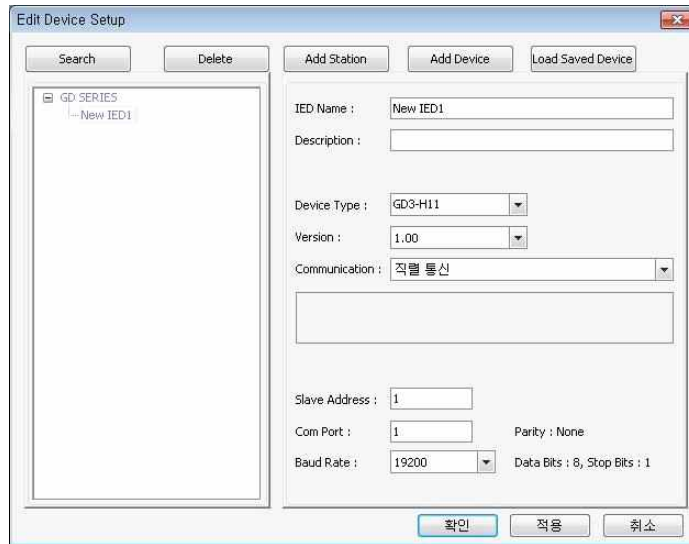

<Figure 12-2. Edit Devices - Device 화면>

7.1.3.3 Project 탐색창

Edit Devices를 완료하면 아래 그림과 같이 왼쪽 탐색창에 Project Tree가 생성되며 Project Tree에서 Device는 보호계전기의 정보를 알려주는 Type, Version, Description, 통신 인터페이스, 저장 경로 등의 정보를 표시합니다.

또한 보호계전기의 정정치를 변경 할 수 있는 Protection, System Config., Record, Monitoring등의 정정트리 메뉴가 나타납니다.

사용자는 원하는 정보를 보거나 정정하고자 할 때 이에 맞는 메뉴트리를 더블 클릭 하면 해당 창이 나타납니다.

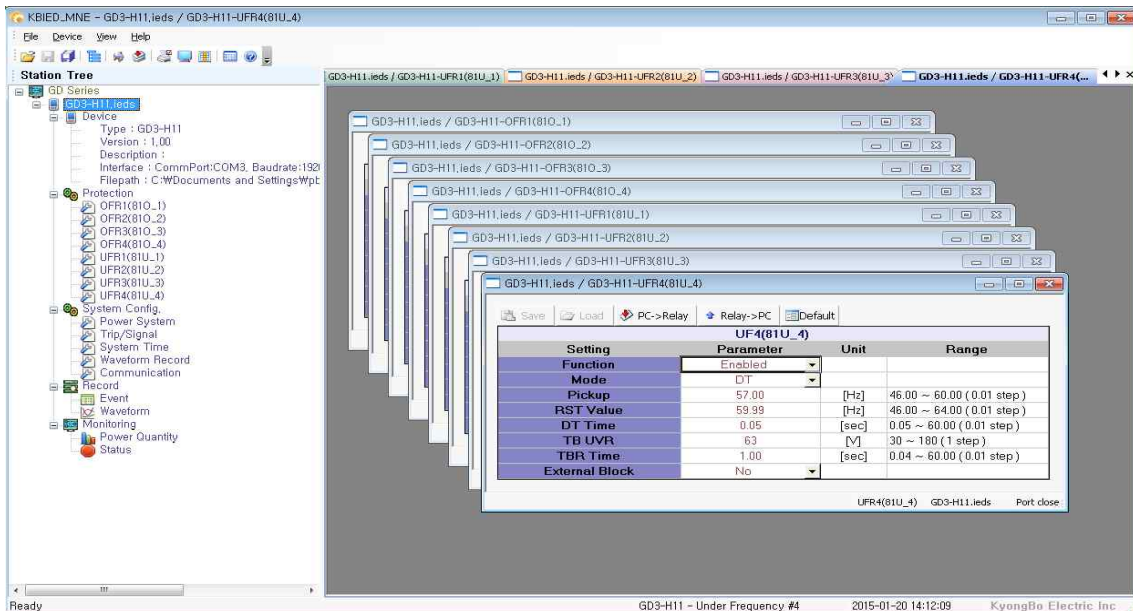

<Figure 13. Project Tree 화면>

7.1.3.4 Project 저장/열기(Save/Open Project)

왼쪽 탐색창의 Project Tree는 저장/열기가 가능하며 파일-Save Project/Open Project 메뉴를 사용하면 됩니다.

저장된 Project 파일은 탐색기의 Project Tree 만을 저장하는 것이며 보호계전기의 설정에 대한 것을 저장하기 위해서는 Device Save 메뉴를 이용하여 저장할 수 있습니다. Device저장에 대한 설명은 아래에 “7.1.3.5 Device 저장”에 있습니다.

Project Tree의 Device(보호계전기)는 실제로 저장된 Device인지 저장되지 않고 탐색창에만 존재하는 것인지 확인이 가능하며 이것을 구별하는 것은 Device 이름에 “.ieds”의 유무로 확인 가능합니다. 즉 확장자“.ieds”가 있다면 해당 이름의 파일이 존재한다는 것입니다.

또한 저장된 Device 파일의 위치는 Project Tree의 Device-Filepath에 나타납니다.

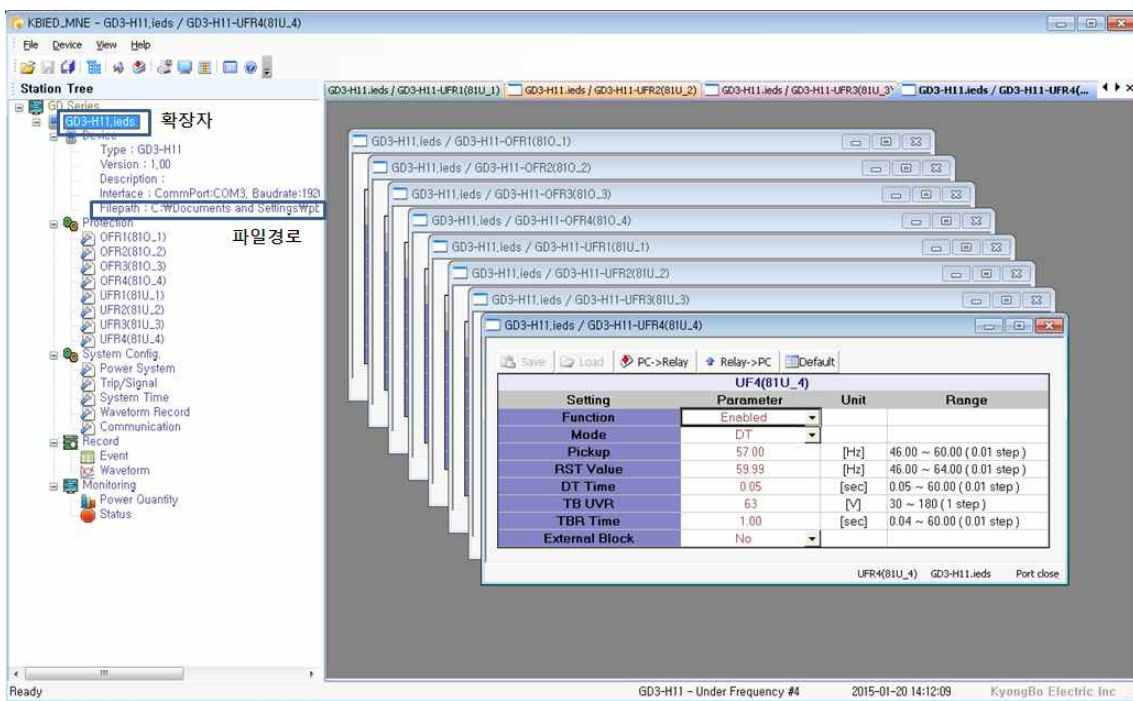

<Figure 14. Project 저장 화면>

7.1.3.5 Device 저장(Save Device)

Project Tree에 포함된 저장되지 않은 Device파일을 저장하려면 Device의 Tree에서 원하는 정정 항목을 더블클릭을 하여 창을 엽니다.



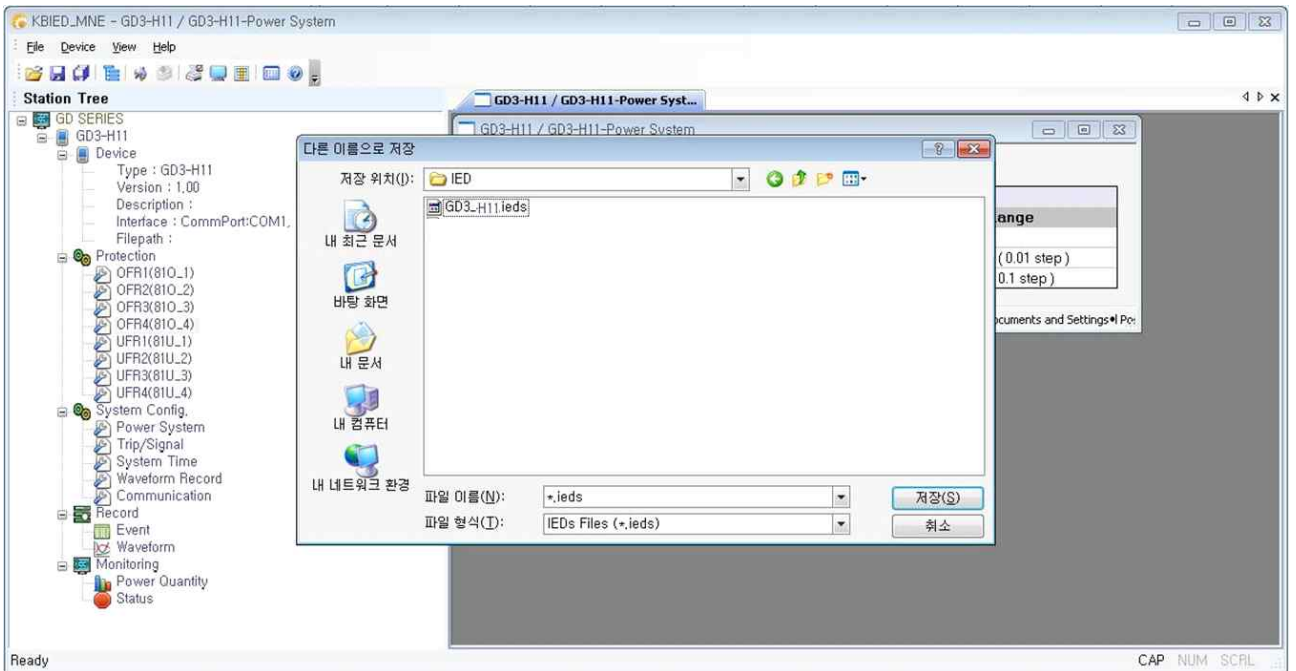

File 메뉴에서 Device Save를 선택하면 파일저장 창을 이용하여 저장을 하면 현재 열린창의 값이 저장이 되며 이외의 다른 설정 항목들은 보호계전기(Device) 출하시의 값으로 저장됩니다. 각각의 설정창에 대한 저장 및 불러오기 등의 기능은 다음 “7.1.3.6 설정 창 메뉴”를 참고하시기 바랍니다.

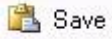

<Figure 15. Device 저장 화면>

7.1.3.6 설정 창 메뉴

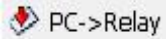
탐색 창의 Device의 설정 항목은 개별적으로 창을 만드는데 저장/불러오기 /Write/Read/Default가 창별로 독립적으로 이루어집니다.

1	 Save	해당 창을 저장합니다. 저장 후 설정 항목 갈색으로 변경
2	 Load	해당 창의 저장된 데이터를 불러옵니다. 불러온 후 설정 항목 갈색으로 변경
3	 PC->Relay	해당 창의 설정 데이터를 Device(보호계전기)로 Write합니다. Write 후 설정 항목 푸른색으로 변경
4	 Relay->PC	해당 창의 설정 데이터를 Device(보호계전기)로부터 Read합니다. Read 후 설정 항목 푸른색으로 변경
5	 Default	해당 창의 설정 데이터를 출하시 값으로 변경합니다. 변경 후 검은색으로 변경

<Table 13. Device 설정 창 메뉴 정보>

사용자가 변경한 해당 항목은 아래의 그림과 같이 붉은 색으로 변경됩니다.

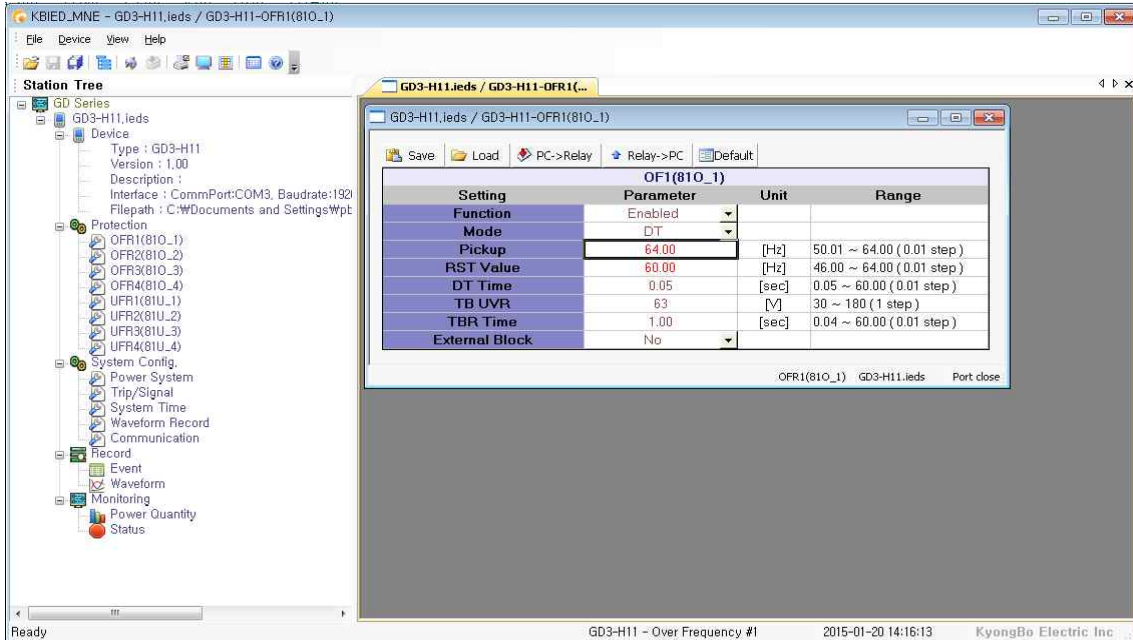

<Figure 16. 설정 창 메뉴 화면>

7.1.4 보호계전기와 바로 연결하기(Direct Connect)

이 기능은 Project파일을 만들지 않고 바로 보호계전기와 연결할 경우 사용합니다. 설정 데이터는 Device 생성에서 Communication 설정과 동일합니다.

다른 장치에 의해 통신포트를 사용할 수 없을 경우 다른 Com-Port를 선택할 수 있는 것이며, 통신포트는 15개의 포트중 하나를 선택하여 사용할 수 있습니다.

또한 RS-232C 통신 프로토콜이 ModBus를 사용하므로, RS-485 통신으로 KBIED_MNE를 사용할 수 있습니다.

만약 RS-485 통신으로 KBIED_MNE를 이용하고자 한다면 먼저 계전기의 Address를 설정하고, 노트북의 RS-232C Connector에 RS-485 Converter를 연결하고 계전기의 RS-485단자(49, 51, 53번)에 연결하면 됩니다.

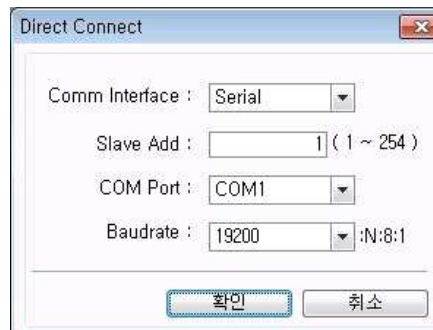

<Figure 17. Direct Connect>

7.1.5 PC에 저장된 정정데이터 Device(보호계전기) 로 전송

(Write Device saved Settings Files)

정정된 모든 데이터를 한번에 Device(보호계전기)로 Write 할 경우에 사용하는 기능으로 프로젝트 트리에서 Write 하고자 하는 저장된 Device를 선택하여 우클릭 하여 Popup Menus, 또는 메뉴를 이용하여 “Write Device saved Settings Files”를 선택하면 아래의 그림과 같이 Writ할 옵션창이 나타나며 확인 버튼을 누르면 PC의 저장된 Device파일이 Device(보호계전기)로 Write됩니다.

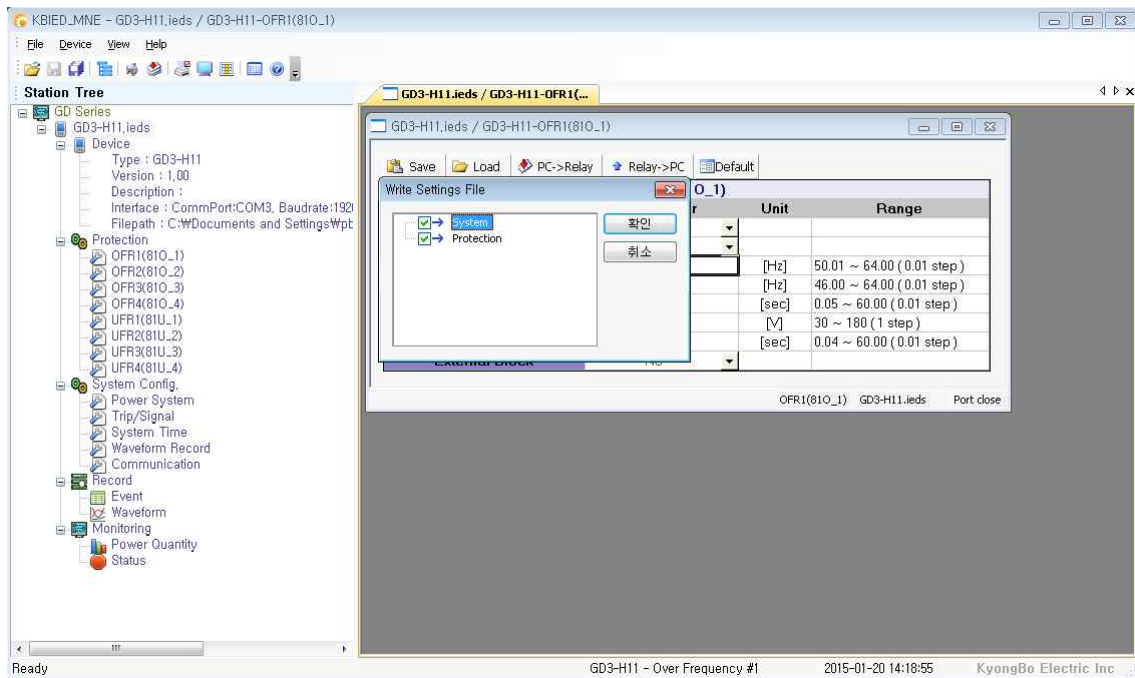

<Figure 18. 저장된 파일 Device로 Write하기 >

7.1.6 프린트/미리보기(Print/Print preview)

저장된 Device의 정정치를 프린트하는 기능으로써 프린트 미리보기를 선택하면 프린트할 정정치를 미리 볼 수 있습니다.

프린트 미리보기를 하려면 먼저 탐색창에서 프린트할 대상 Device파일을 선택한 후 미리보기 메뉴를 선택하면 아래의 그림과 같이 프린트 옵션창이 나타납니다.

프린트할 데이터를 선택하고 “Header Line“을 넣으면 미리보기 화면이 나타납니다.

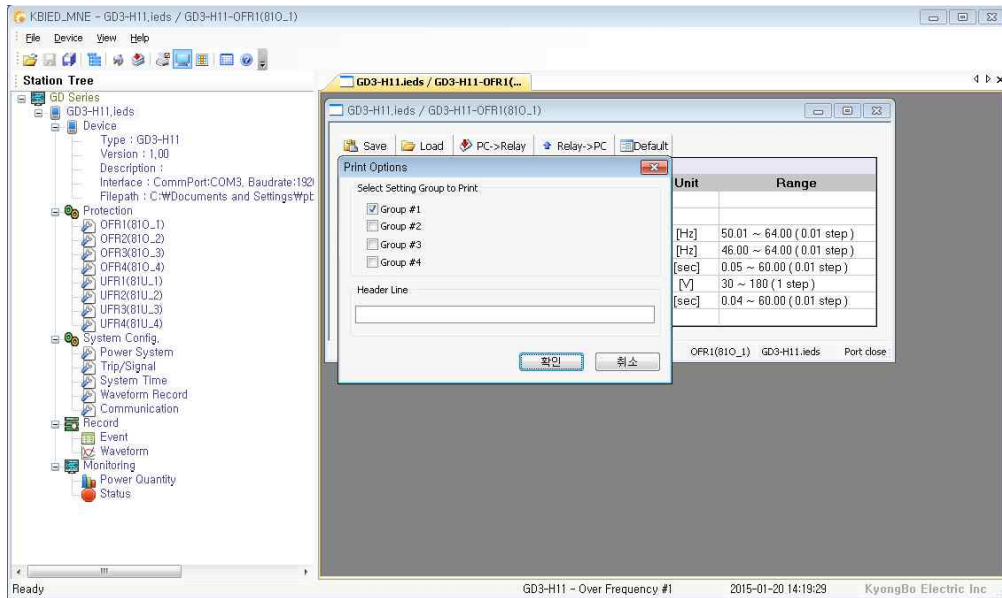

<Figure 19. Print Option 화면>

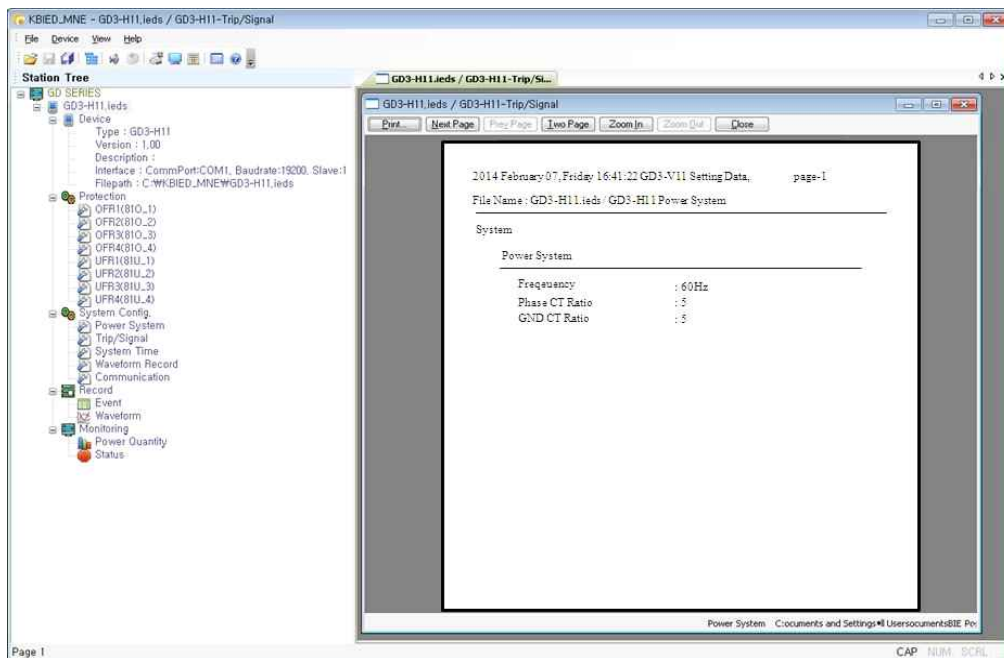

<Figure 20. Print Preview 화면>

7.1.7 정정치 비교 화면(Compare Device Settings with Settings File)

보호계전기의 정정치 데이터와 PC에 저장된 정정치 데이터를 비교하여 다른 값을 있는 요소들을 별도의 창을 통하여 보여주는 기능입니다. 프로젝트 탐색창을 이용하여 비교하고자 하는 Device파일을 선택한 다음 비교 기능을 행하면 아래와 같이 다른 정정치를 갖고 있는 데이터를 정리하여 보여줍니다.

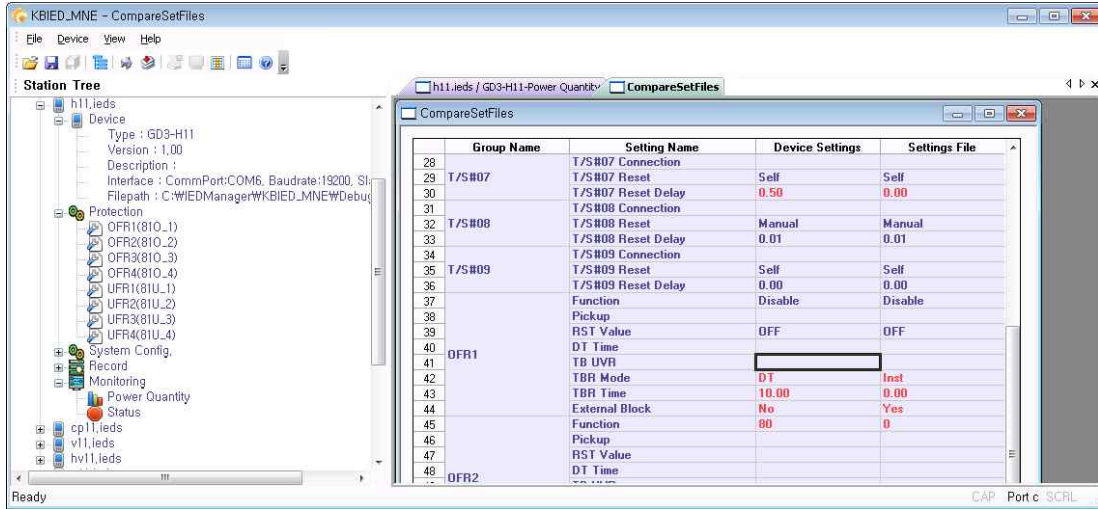

<Figure 21. 정정치 비교 화면>

7.1.8 정정치 데이터 텍스트 저장(Export Setting File)

정정치의 모든 데이터를 Text File로 저장하여 보다 쉽게 정정치데이터를 볼 수 있도록 만든 기능입니다.

프로젝트 탐색창을 이용하여 Text File로 저장하고자 하는 Device파일을 선택한 다음 Export Setting File기능을 이용하여 파일을 만듭니다.

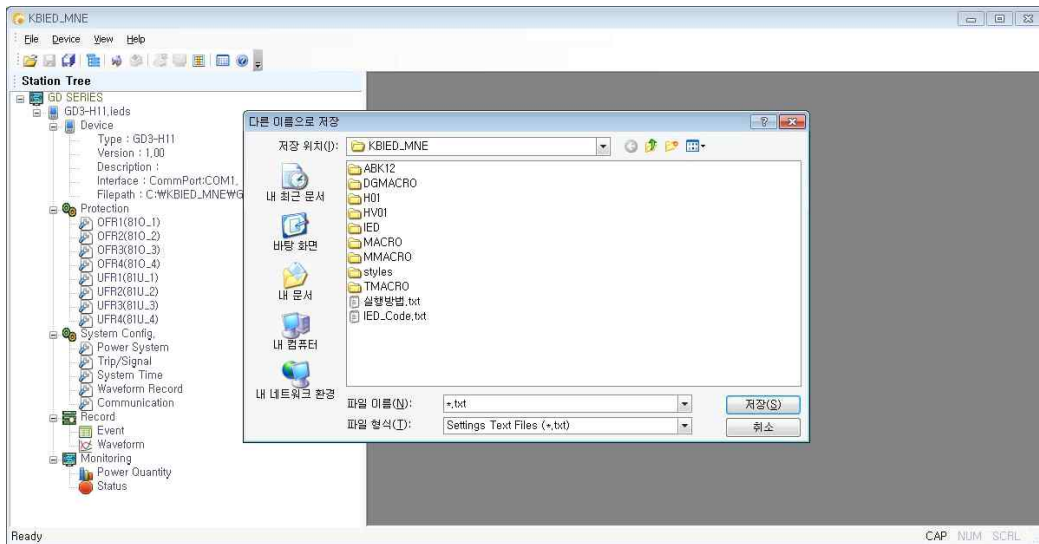

<Figure 22. 텍스트 저장 화면>

7.1.9 Event 화면

KBIED_MNE 메뉴의 Record / Event 항목을 누르면 Event Data를 확인할 수 있는 화면이 나타납니다. Event 화면에서는 계전기에 저장된 Event Data를 확인, Text 파일 형식으로 저장할 수 있으며 계전기에 저장된 Event Data를 삭제할 수 있습니다.

Event 항목에서 Device -> PC (↑)를 누르면 계전기의 비휘발성 메모리 (FlashROM)에 저장되어 있는 Event Data를 가져와서 화면에 표시하고, 이 상태에서 “Event Save” 버튼을 누르면 Event Data를 *.txt 파일로 저장합니다.

Event Data 표시에서 숫자가 작은 것일수록 최근의 Event Data이며, “Clear”를 버튼을 누르면 계전기에 저장되어 있는 Event Data를 삭제합니다.

Event 내용은 계전기의 메뉴 구성 화면과 동일하므로 “4.4 Event 기록 기능”을 참조하시기 바랍니다.

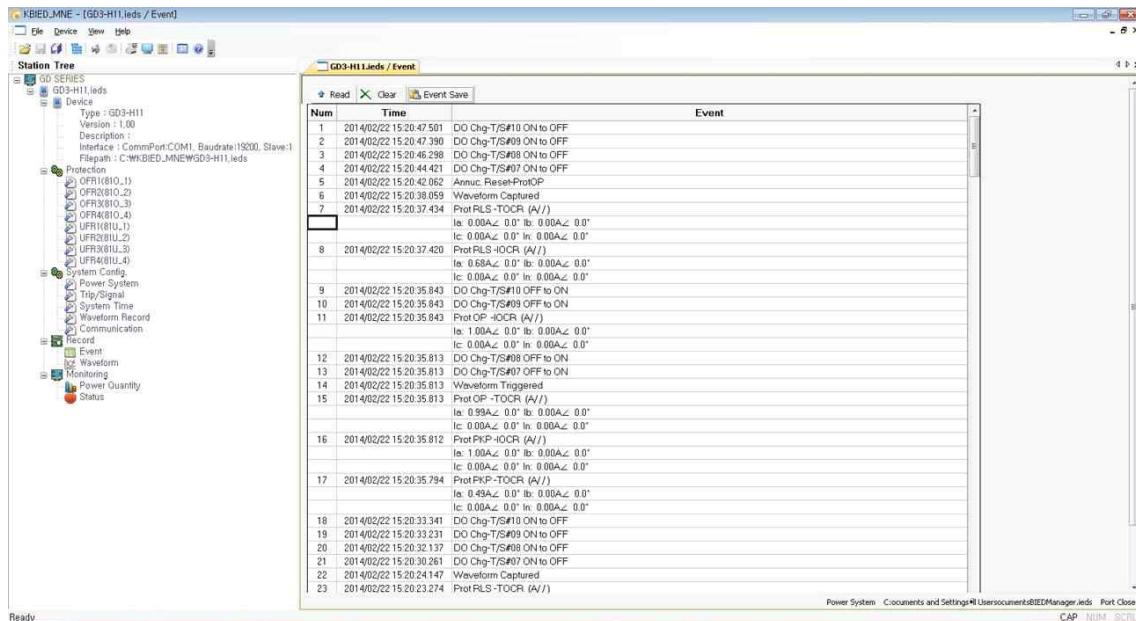

<Figure 23. Event>

7.1.10 Waveform 화면

KBIED_MNE 메뉴의 Record / WaveForm 항목을 누르면 고장파형 (Waveform Data)을 확인할 수 있는 화면이 나타납니다. Waveform 화면은 계전기에 저장된 고장 기록의 정보를 표시하고, 원하는 고장 기록 Data를 Comtrade File 형식으로 변환 저장할 수 있으며 저장된 기록을 삭제할 수 있습니다.

Device -> PC (📁)를 누르면 계전기에 저장되어 있는 고장파형(Waveform Data)에 대한 정보가 표시되며, 원하는 정보의 “Save”를 누르면 고장파형을 PC로 Comtrade File 형식으로 변환하여 저장합니다.

Comtrade 파일은 *.cfg 파일과 *.dat 파일로 구성되는데, 이 두 가지 파일은 확장자만 다르고 같은 파일명으로 저장됩니다. 이 두 개의 파일은 고장파형 분석프로그램 (KbCanes)에서 이용됩니다.

Waveform Data 표시에서 숫자가 작은 것일수록 가장 최근의 사고 기록이며, “Clear”를 누르면 계전기에 저장되어 있는 사고 기록을 삭제합니다.

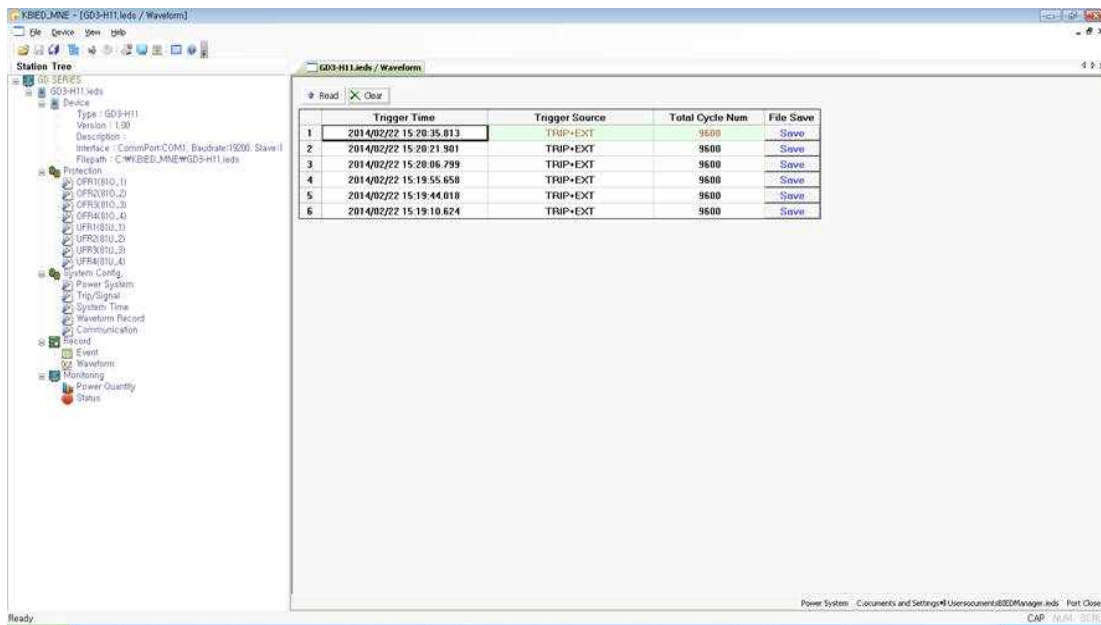

<Figure 24. WaveForm>

7.1.11 Power Quantity 화면

KBIED_MNE 메뉴의 Monitoring / Power Quantity 항목을 누르면 계전기의 Power Quantity를 확인할 수 있는 화면이 나타납니다

Monitoring 항목은 계전기에 입력되는 전류의 크기 및 위상, 영상/정상/역상전류의 크기 및 위상을 실시간으로 표시합니다.

또한, Monitoring 항목에서 계전기에 입력되는 3상전류를 보다 쉽게 확인할 수 있

도록 Power Quantity 항목 상단에 “Vector”를 누르면 Graph로 전류를 표시합니다.

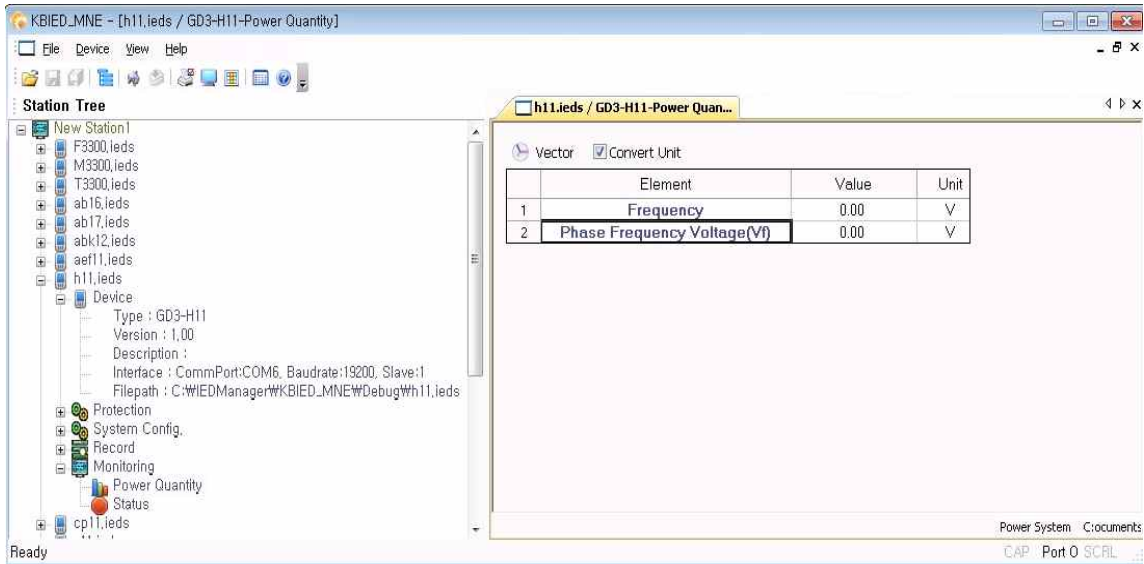

<Figure 25. Power Quantity>

7.1.12 Status 화면

KBIED_MNE 메뉴의 Monitoring / Status 항목을 누르면 계전기의 상태를 확인할 수 있는 화면이 나타납니다.

Monitoring / Status 항목은 계전기의 자기진단 상태, 보호요소 동작상태, 입출력 접점 상태 등을 실시간으로 표시합니다.

계전기 Setting시 System Config. / Trip/Signal / Connection 항목을 SYS_ERR로 설정한 경우 자기진단 상태가 정상일 때 접점의 동작상태를 적색으로 표시합니다.

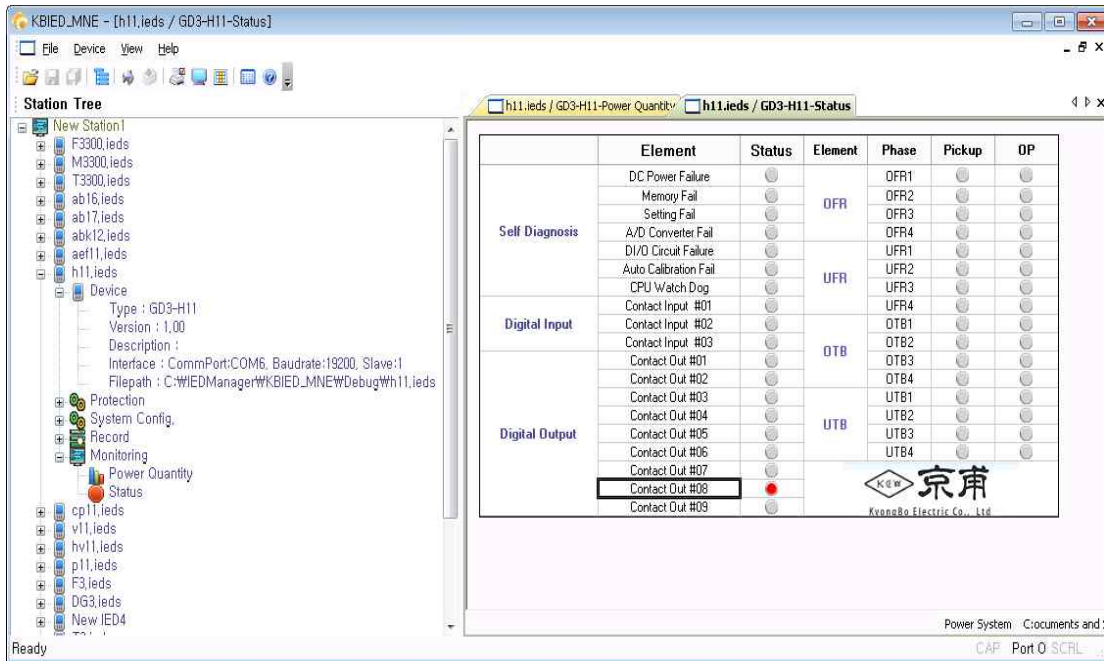

<Figure 26. Status>

※ KBIED_MNE 프로그램과 계전기와의 통신 방법

KBIED_MNE 프로그램을 이용하여 계전기를 설정하시려면 아래 절차대로 행하시면 됩니다.

※ PC 혹은 노트북에 RS-232C 통신포트가 있는 경우

- 1) 당사에서 제공한 RS-232C Cable의 Female 단자를 PC 혹은 노트북의 RS-232C 통신포트에 연결
- 2) RS-232C Cable의 Male 단자를 계전기의 RS-232C 통신포트에 연결
- 3) 계전기의 제어전원단자(21번, 23번) AC/DC 110~220V 전원 투입
- 4) KBIED_MNE의 Device 메뉴에서 Direct Connect(🔌)를 선택

※ PC 혹은 노트북에 RS-232C 통신포트가 없는 경우

- 1) USB To RS-232C Cable을 구입하여 USB 포트에 USB To RS-232C Cable 연결
- 2) USB To RS-232C Cable 구입 시 들어있는 설치 CD를 이용하여 컴퓨터에 Cable의 Driver를 설치
- 3) 컴퓨터 바탕화면에 있는 내 컴퓨터 아이콘에서 마우스의 오른쪽 버튼을 클릭한 후 나타나는 메뉴 중 속성을 선택
- 4) 시스템 등록정보에서 하드웨어 메뉴를 선택하고 장치관리자를 클릭
- 5) 장치관리자에서 포트(COM 및 LPT)를 선택하여 컴퓨터에서 인식한 COM 포트 번호 확인

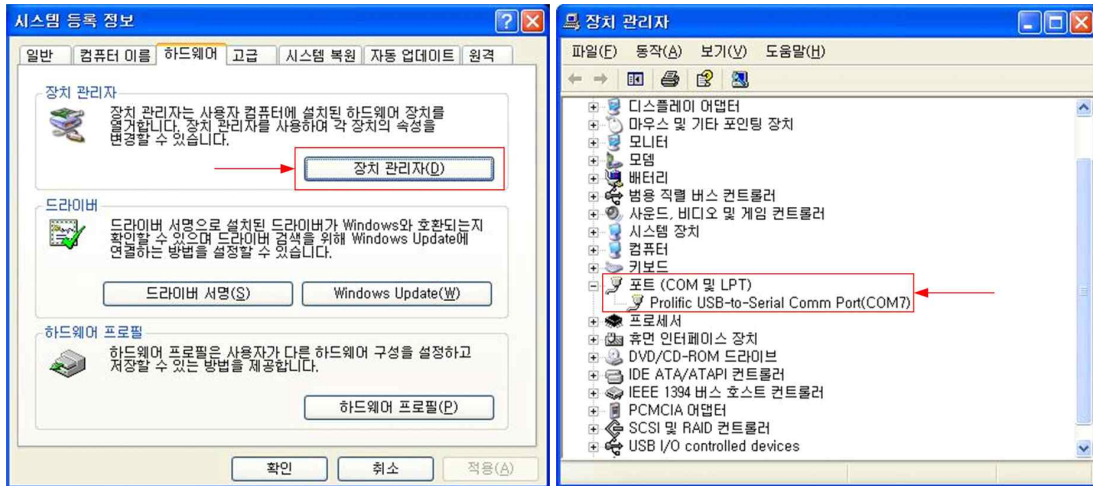

<Figure 27. 시스템 등록정보에서 하드웨어 선택 화면>

<Figure 28. 하드웨어에서 장치관리자 선택 화면>

- 6) KBIED_MNE의 Port설정에 컴퓨터에서 인식한 COM 번호를 선택하고 “확인” 버튼을 클릭
- 7) 당사에서 제공한 RS-232C Cable의 Female 단자를 USB To RS-232C Cable의 통신포트에 연결
- 8) 당사에서 제공한 RS-232C Cable의 Male 단자를 계전기의 RS-232C 통신포트에 연결
- 9) 계전기의 제어전원단자(21번, 23번) AC/DC 110~220V 전원 투입
- 10) KBIED_MNE의 File 메뉴에서 Direct Connect(🌐)를 선택

7.2 KBCanes

KbCanes은 KB-IED Manager을 이용하여 만들어진 Waveform Data Comtrade File을 Graphical하게 화면으로 볼 수 있는 Tool입니다. Waveform Data와 Event Data의 기록 순서 등을 통해서 사고 원인과 사고의 진행 상황을 분석하고 그 결과를 토대로 정확한 고장 분석을 가능하게 합니다. 사고 파형에는 입력전압 및 주파수의 크기, 왜형율, 각 계전 요소 동작 상태, 입출력 접점의 상태, 시간 등이 표시됩니다.

• 출력 파형	
전압 계측	실효치
주파수 계측	선택 지점의 한주기에 대한 주파수 계측
고조파 함유율	선택 지점의 고조파 함유율 계산(기본파~15조파)
각 계전요소, Digital Input, T/S Output	

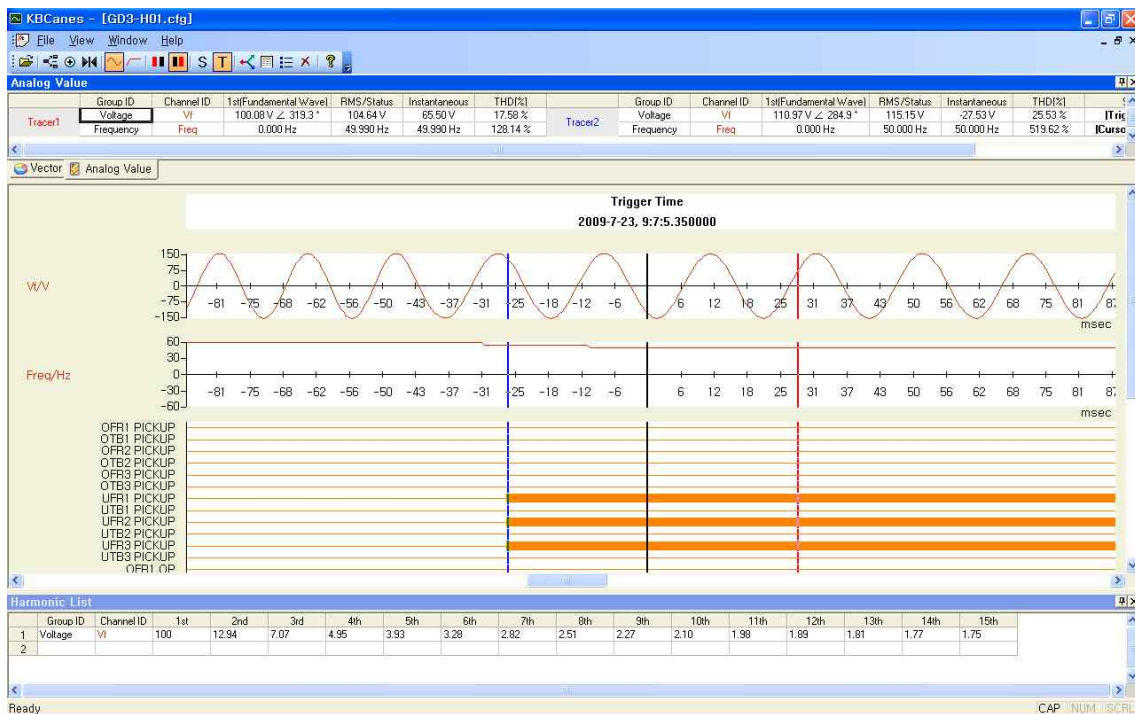

<Figure 29. KBCanes>

7.2.1 기능 설명

● Standard Menu	
Open	*.cfg 파일을 엽니다.
One Signal	파형을 하나의 좌표에 나타냅니다.
Zoom	파형을 X축으로 확대/축소합니다.
Optimize	파형의 크기를 모니터 크기에 맞춥니다.
Inst...	아날로그 데이터의 순시값으로 파형을 그립니다.
RMS	아날로그 데이터의 RMS 값으로 파형을 그립니다.
Primary	아날로그 값을 1차측 값으로 표시합니다.
Secondary	아날로그 값을 2차측 값으로 표시합니다.
S Sample	파형의 X축 단위를 Sample의 개수로 합니다.
T Time	파형의 X축 단위를 시간으로 합니다.
Vector View	아날로그 데이터를 벡터값으로 보여주는 화면입니다.
Analog Value View	아날로그 값을 보여주는 화면입니다.
Harmonic List View	아날로그 값의 Harmonic을 보여주는 화면입니다.
Close All View	모든 View를 닫습니다.
Information	프로그램 정보를 보여 줍니다.

<Table 14. KBCanes Menus>

7.2.2 Analog Value

KbCanes은 Comtrade File로 저장된 입력전압 파형의 실효치, 위상각, 순시치 및 왜형률 등의 계측값들을 표시합니다.

적색 실선은 Tracer1의 계측값을 청색 실선은 Tracer2의 계측값을 의미하며 실선 위에 포인터를 위치 시켜 포인터의 모양을 좌우 이동 모드로 변화시킨 후 마우스 왼쪽 버튼을 누른 상태에서 좌우로 이동하며 계측값을 분석할 수 있습니다.

시간 분석을 위한 기능은 적색 실선에 대한 시간(Trig-Cursor1) 과 청색 실선에 대한 시간(Trig-Cursor2) 을 표시하며 이 두 실선 사이의 시간 차이를 자동으로 계산하여 (Cursor1-Cursor2)에 표시합니다.

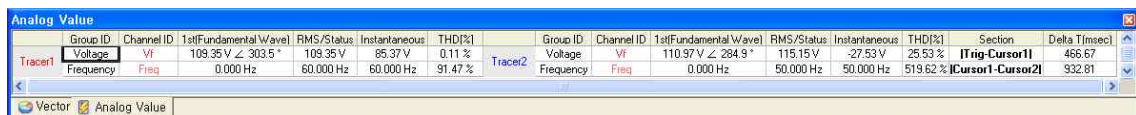

<Figure 30. Analog Value>

7.2.3 Vector

Comtrade에 저장된 Analog 파형을 이용하여 적색 실선이 위치한 값을 Vector 그래프로 표현합니다. 적색 실선을 좌우로 이동하면서 분석할 경우 크기와 위상의 변화를 Vector 그래프를 통하여 보여줌으로써 효과적인 분석을 도와줍니다.

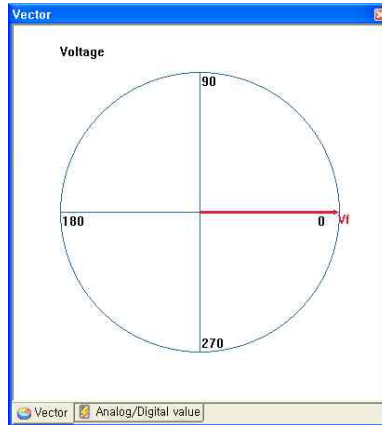

<Figure 31. Vector>

7.2.4 Harmonic List

파형에서 사용자가 원하는 위치에 적색 실선을 위치시키면 적색실선이 지시하는 지점의 고조파(1~15조파)를 계산하여 사용자에게 보여줍니다. 또한 Protection Relay Inform을 통하여 현재 계전기의 설정치를 확인 할 수 있습니다.

Harmonic List		1st	2nd	3rd	4th	5th	6th	7th	8th	9th	10th	11th	12th	13th	14th	15th
1	Voltage Vi	100	0.01	0.10	0.00	0.03	0.01	0.01	0.01	0.00	0.00	0.01	0.00	0.00	0.00	0.00
2																

<Figure 32. Harmonic List>

7.2.5 Channel Properties

그래프(Channel)의 이름 변경이나 Y축 크기를 변경하고자 할 경우 원하는 파형 위해서 마우스의 왼쪽 버튼을 더블 클릭하면 아래 그림의 화면이 열리며 Name에서 이름을 변경하고 Channel Height에서 Y축 크기(5~1000)를 변경할 수 있습니다.

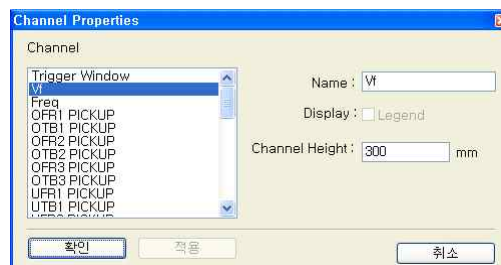

<Figure 33. Channel Properties>

부도 1. 외형 및 치수 (Dimensioned Drawings) Unit : mm

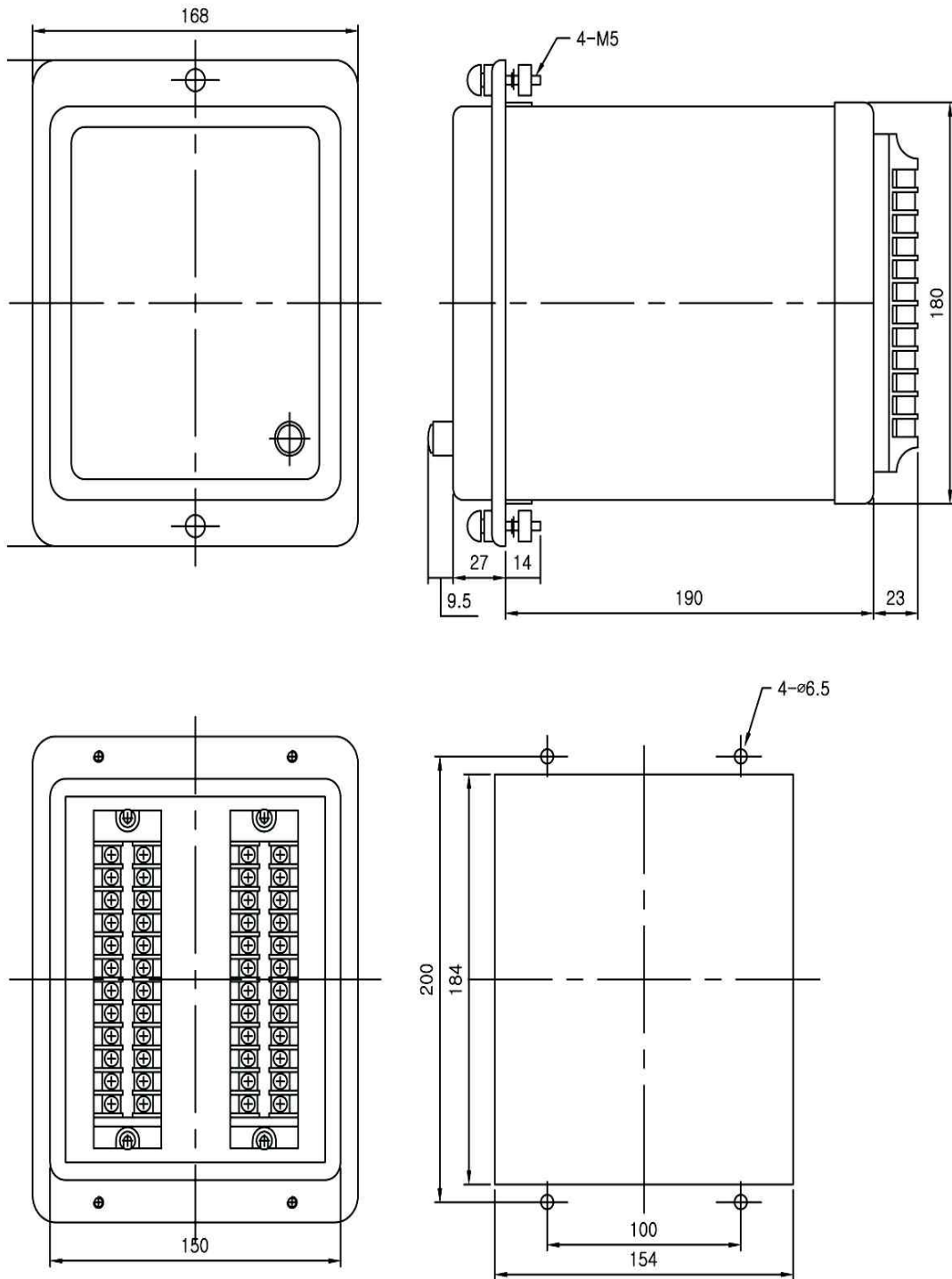

<부도 1. Dimension>

부도 2. 내부 Block Diagram (Internal Block Diagram)

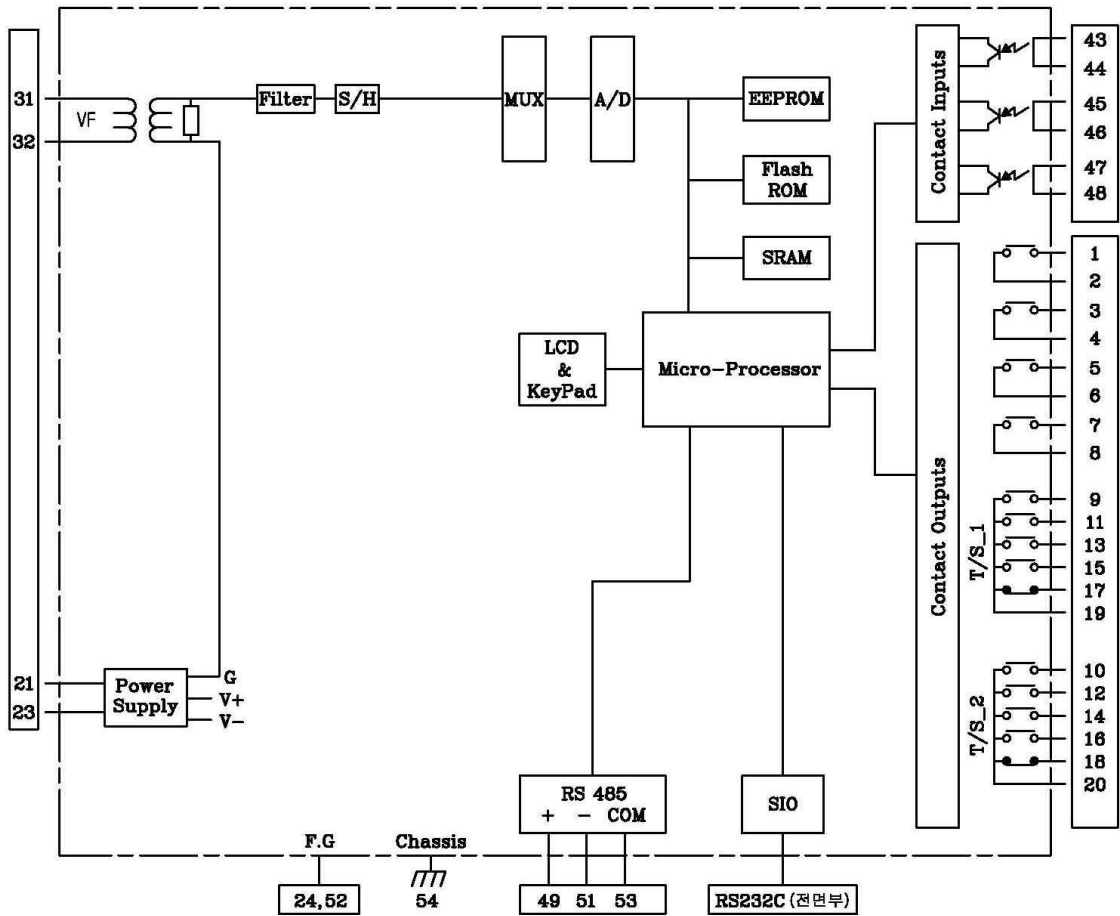

<부도 2. Internal Block Diagram>

부도 3. 외부 결선도 (External Connection Diagram)

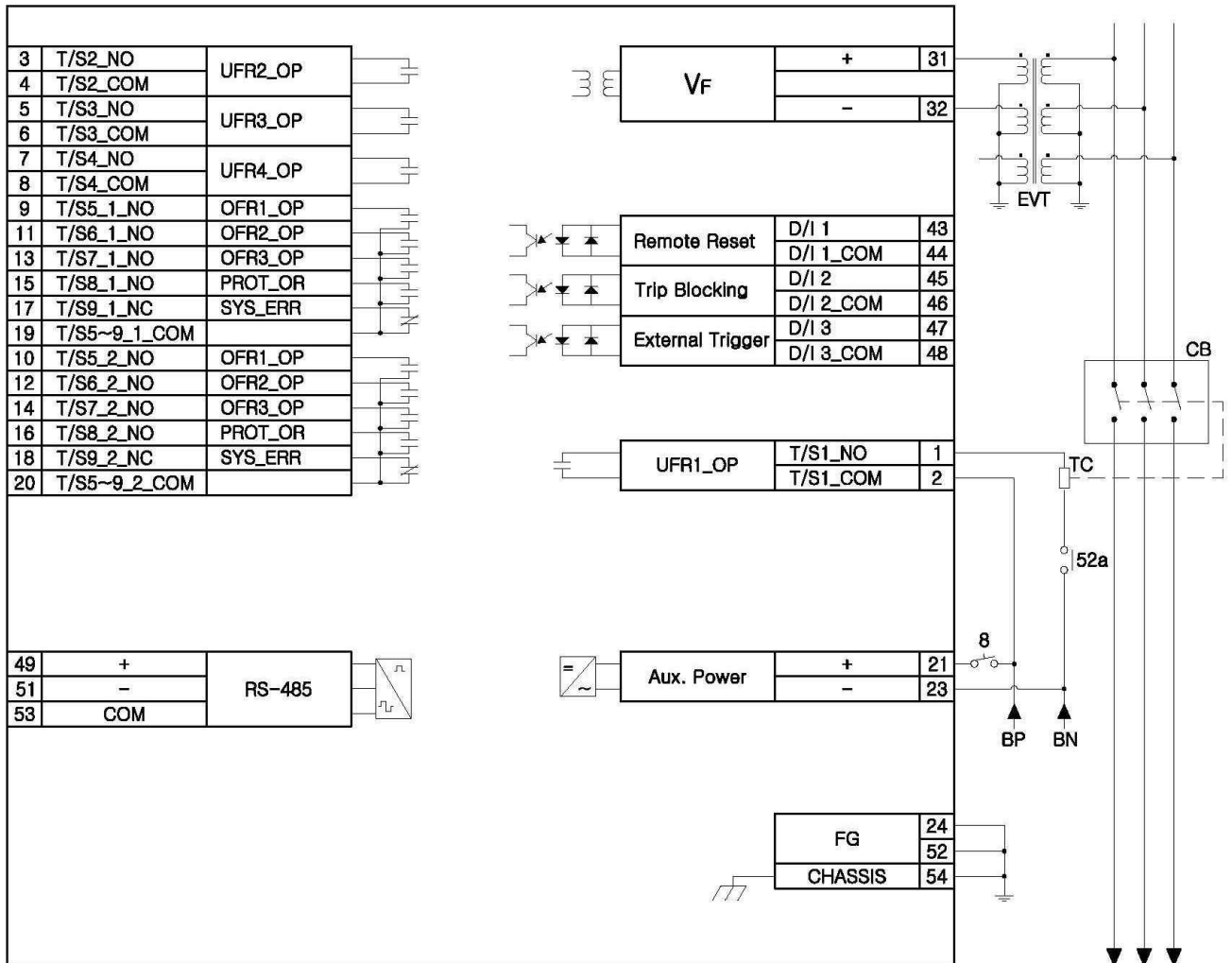

<부도 3. External Connection Diagram>

부도 4. 특성 곡선 (Characteristic Curve)

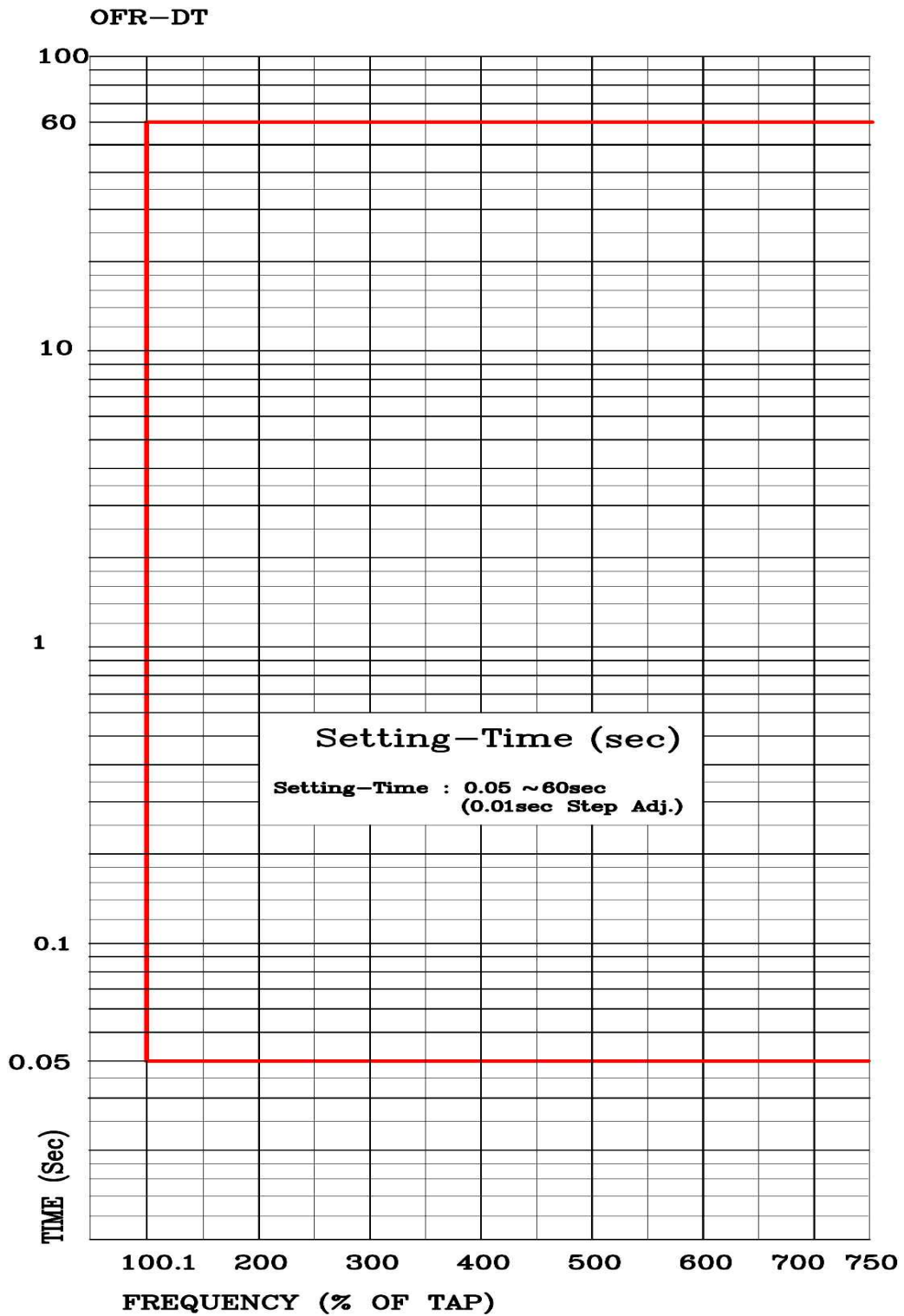

<부도 4.1 OFR 정한시 특성 곡선>

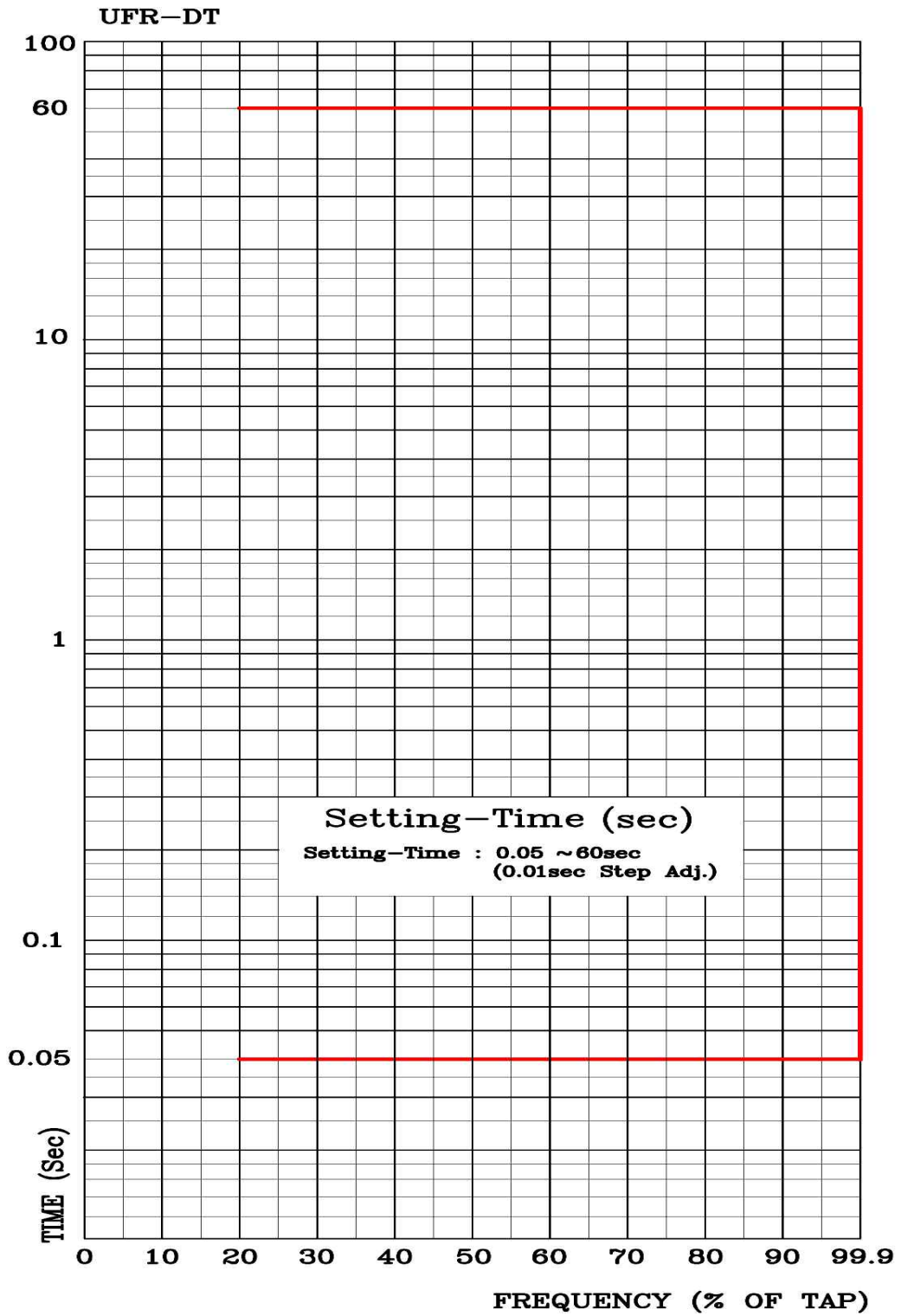

<부도 4.2 UFR 정한시 특성 곡선>

부록 A. 제품 출하 시 Setting 값

초 기 화 면	Setting (SET)	1. System	1. Power System	1. FREQ		60Hz
				2. P_PT_PRI		22.9kV
				3. P_PT_SEC		110V
			2. T/S	T/S#01	1. CON	UFR1
					2. RST	SELF
					3. DLY	0.10Sec
				T/S#02	1. CON	UFR2
					2. RST	SELF
					3. DLY	0.10Sec
				T/S#03	1. CON	UFR3
					2. RST	SELF
					3. DLY	0.10Sec
		T/S#04		1. CON	UFR4	
				2. RST	SELF	
				3. DLY	0.10Sec	
		T/S#05		1. CON	OFR1	
				2. RST	SELF	
				3. DLY	0.10Sec	
		T/S#06		1. CON	OFR2	
				2. RST	SELF	
				3. DLY	0.10Sec	
		T/S#07	1. CON	OFR3		
			2. RST	SELF		
			3. DLY	0.10Sec		
		T/S#08	1. CON	PROT_OR		
			2. RST	SELF		
			3. DLY	0.10Sec		
		T/S#09	1. CON	SYS_ERR		
			2. RST	SELF		
			3. DLY	0.10Sec		
		2. Protection	1. OFR1	3. RTC		PC 시간
				4. Waveform Record	1. TYPE	
2. TPOS					50%	
3. TSRC			Trip			
5. COM	1. SLV_ADDR		1 ~ 254			
	2. BPS		19200			
	3. PROTOCOL		Modbus			
1. FUNCTION			Enabled			
2. MODE			DT			
3. PICKUP			63.00Hz			
4. RST_VAL			60.01Hz			
5. DT_TIME			0.05Sec			
6. TB_UVR		63.5V				
7. TBR_TIME		1.00Sec				
8. BLOCK		No				

초기 화면	Setting (SET)	2. Protection	2. OFR2	1. FUNCTION	Enabled
				2. MODE	DT
				3. PICKUP	62.00Hz
				4. RST_VAL	60.01Hz
				5. DT_TIME	0.05Sec
				6. TB_UVR	63.5V
				7. TBR_TIME	1.00Sec
				8. BLOCK	No
			3. OFR3	1. FUNCTION	Enabled
				2. MODE	DT
				3. PICKUP	61.00Hz
				4. RST_VAL	60.01Hz
				5. DT_TIME	0.05Sec
				6. TB_UVR	63.5V
				7. TBR_TIME	1.00Sec
				8. BLOCK	No
			4. OFR4	1. FUNCTION	Enabled
				2. MODE	DT
				3. PICKUP	61.00Hz
				4. RST_VAL	60.01Hz
				5. DT_TIME	0.05Sec
				6. TB_UVR	63.5V
				7. TBR_TIME	1.00Sec
				8. BLOCK	No
			5. UFR1	1. FUNCTION	Enabled
				2. MODE	DT
				3. PICKUP	59.00Hz
				4. RST_VAL	59.99Hz
				5. DT_TIME	0.05Sec
				6. TB_UVR	63.5V
				7. TBR_TIME	1.00Sec
				8. BLOCK	No
			6. UFR2	1. FUNCTION	Enabled
				2. MODE	DT
				3. PICKUP	58.00Hz
				4. RST_VAL	59.99Hz
				5. DT_TIME	0.05Sec
				6. TB_UVR	63.5V
				7. TBR_TIME	1.00Sec
				8. BLOCK	No
7. UFR3	1. FUNCTION	Enabled			
	2. MODE	DT			
	3. PICKUP	57.00Hz			
	4. RST_VAL	59.99Hz			
	5. DT_TIME	0.05Sec			
	6. TB_UVR	63.5V			
	7. TBR_TIME	1.00Sec			
	8. BLOCK	No			
8. UFR4	1. FUNCTION	Enabled			
	2. MODE	DT			
	3. PICKUP	57.00Hz			
	4. RST_VAL	59.99Hz			
	5. DT_TIME	0.05Sec			
	6. TB_UVR	63.5V			
	7. TBR_TIME	1.00Sec			
	8. BLOCK	No			

부록 B. 계전기 자기진단 Logic Diagram

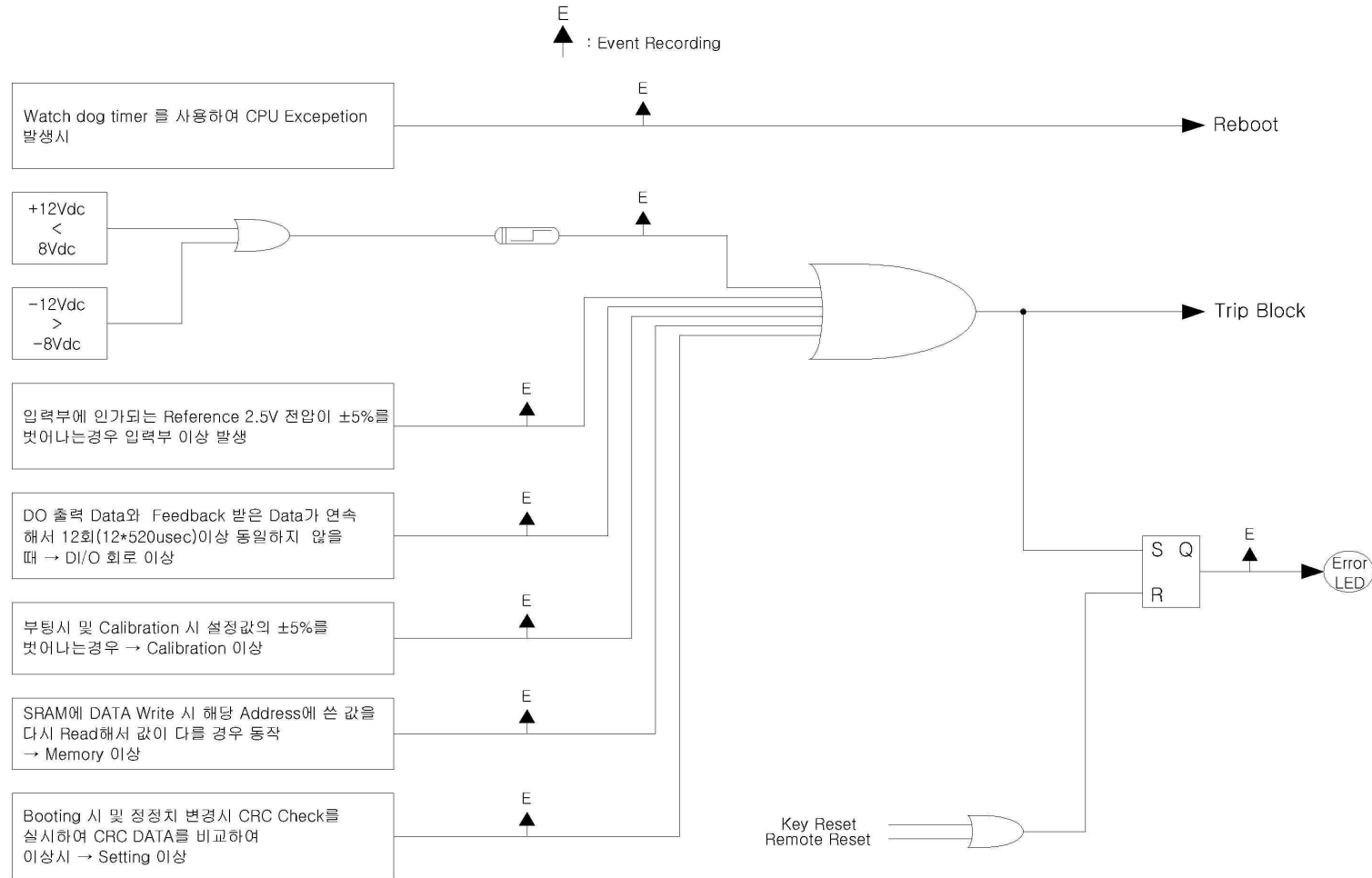

부록 C. 시험 방법

1. GD3-H11 동작 특성 시험

1.1 Test 장비와 GD3-H11 연결 방법 (계전기 시험 장비 : Doble F2250 기준)

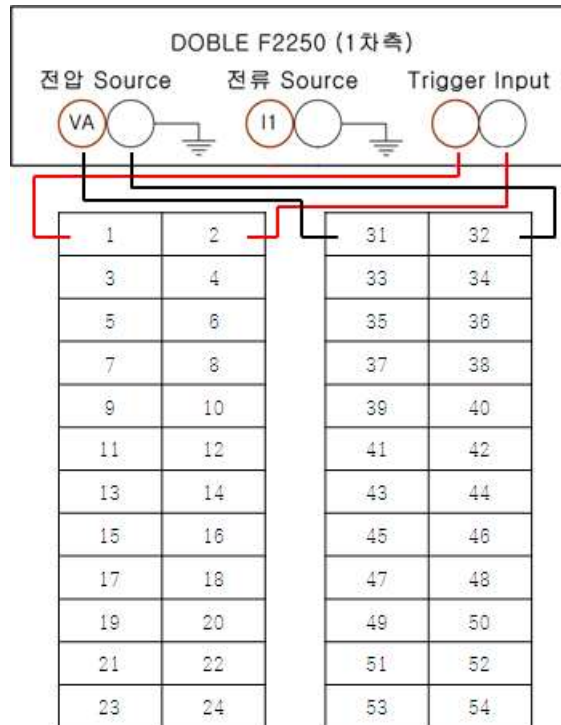

<그림 1. 계전기 Test 장비와 GD3-H11 결선도>

1.2 UFR 요소 시험

1.2.1 동작치 시험 (최소)

① GD3-H11 Setting Tool을 이용하여 UFR요소의 설정을 그림.2와 같이 변경.

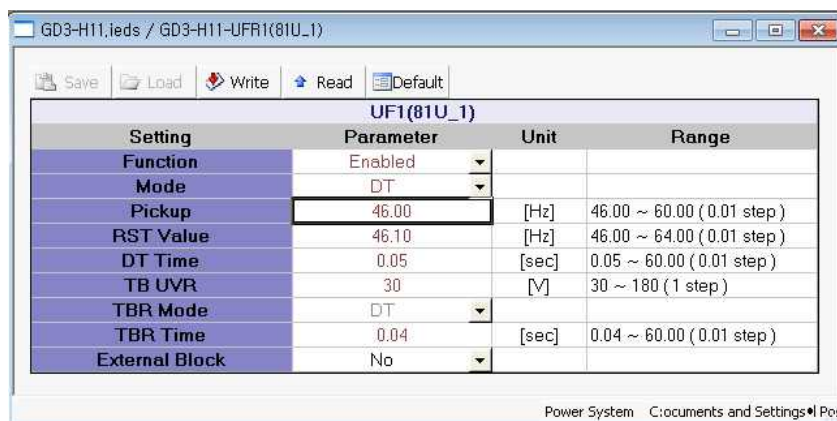

<그림 2. UFR 동작치(최소) 설정>

② Doble 1차측 전압(110V, 47Hz)을 계전기에 인가 후 주파수를 0.01단위로 낮추어 전면 동작 LED에 UFR1이 점등되는 지점을 확인. (혹은 점멸출력이 되는 지점을 확인)

1.2.2 동작치 시험 (최대)

- ① GD3-H11 Setting Tool을 이용하여 UFR요소의 설정을 그림.3와 같이 변경.

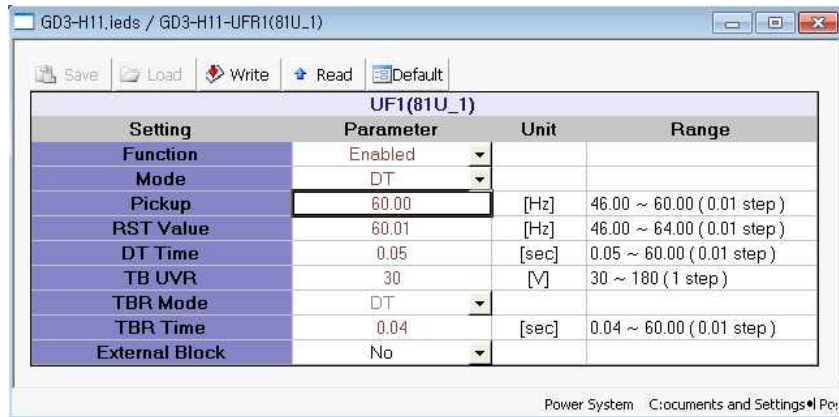

<그림 3. UFR 동작치(최대) 설정>

- ② Doble 1차측 전압(110V, 61Hz)을 계전기에 인가 후 주파수를 0.01단위로 낮추어 전면 동작 LED에 UFR1이 점등되는 지점을 확인. (혹은 접점출력이 되는 지점을 확인)

1.2.3 동작시간 시험 (최소 : 50ms)

- ① GD3-H11 Setting Tool을 이용하여 UFR요소의 설정을 그림.4와 같이 변경.

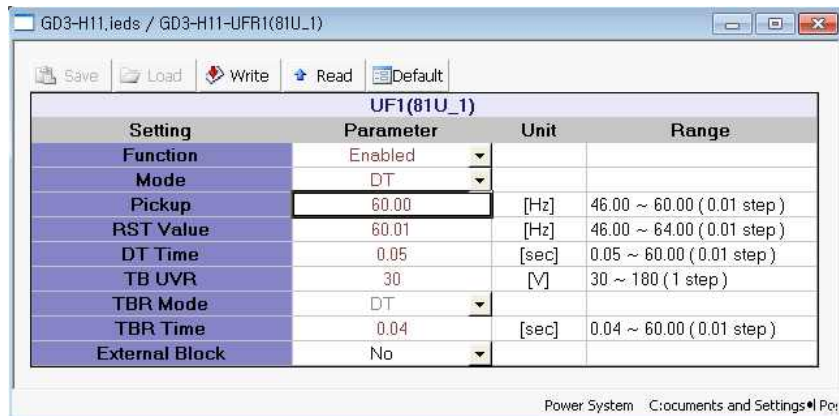

<그림 4. UFR 동작시간(최소) 설정>

- ② Doble 1차측 전압(110V, 61Hz)을 계전기에 인가 후 주파수를 59Hz로 변경 시켜 동작 시간을 확인.

1.2.4 동작시간 시험 (최대 : 60sec)

- ① GD3-H11 Setting Tool을 이용하여 UFR요소의 설정을 그림.5와 같이 변경.

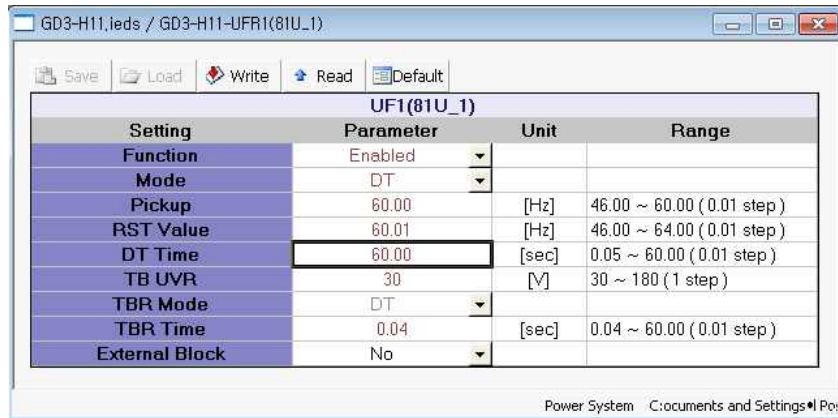

<그림 5. UFR 동작시간(최대) 설정>

- ② Doble 1차측 전압에 정격전압(110V, 61Hz)를 인가 후 주파수를 59Hz로 변경 시켜 동작 시간을 확인.

1.3 UFR 저전압 요소 시험

1.3.1 저전압 요소 동작치 시험 (최소)

- ① GD3-H11 Setting Tool을 이용하여 UFR요소의 설정을 그림.6와 같이 변경.

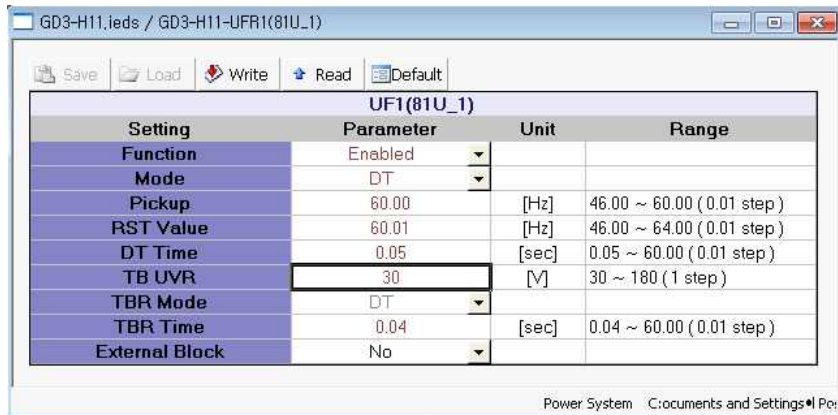

<그림 6. UFR 저전압 Blocking 동작치 최소 설정>

- ② Doble 1차측 전압(40V, 59Hz)을 계전기에 인가하여 전면 LED나 접점을 통하여 동작 확인.
- ③ 전압을 0.1V단위로 낮추어 전면 LED와 접점출력이 복구되는 지점을 확인.

1.3.2 저전압 요소 동작치 시험 (최대)

- ① GD3-H11 Setting Tool을 이용하여 UFR요소의 설정을 그림.7와 같이 변경.

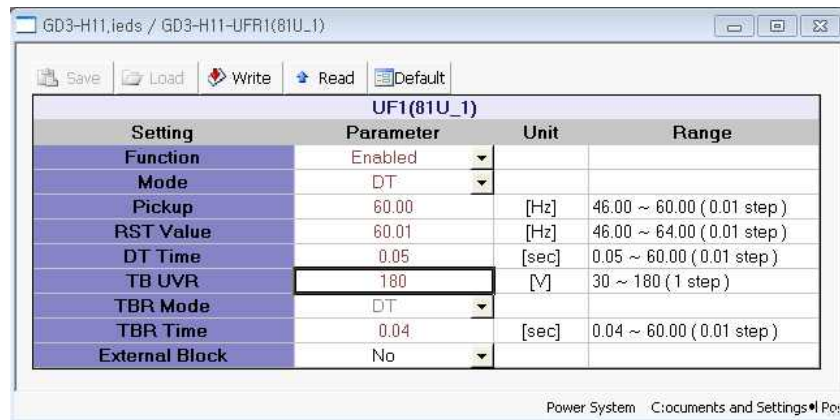

<그림 7. 저전압 Blocking 동작치 최대 설정>

- ② Doble 1차측 전압(190V, 59Hz)을 계전기에 인가 하여 전면 LED나 접점을 통하여 동작 확인.
- ③ 전압을 0.1V단위로 낮추어 전면 LED와 접점출력이 복귀되는 지점을 확인.

1.3.3 저전압 요소 복귀시간 시험 (최소)

- ① GD3-H11 Setting Tool을 이용하여 UFR요소의 설정을 그림.8와 같이 변경.

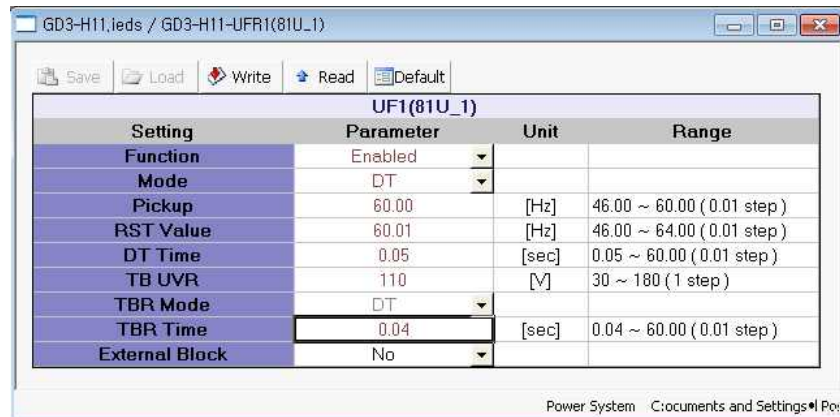

<그림 8. 저전압 Blocking 복귀시간 순시 설정>

- ② Doble 1차측 전압(100V, 59Hz)을 계전기에 인가하여 전면 LED나 접점을 통하여 동작이 되지 않았는지 확인. (동작 주파수이나 저전압으로 인하여 Blocking된 상태)
- ③ 전압을 120V로 변경 후 저전압 복귀시간 확인. (저전압 복귀로 인하여 주파수 요소가 동작함)

1.3.4 저전압 요소 복귀시간 시험 (최대)

- ① GD3-H11 Setting Tool을 이용하여 UFR요소의 설정을 그림.9와 같이 변경.

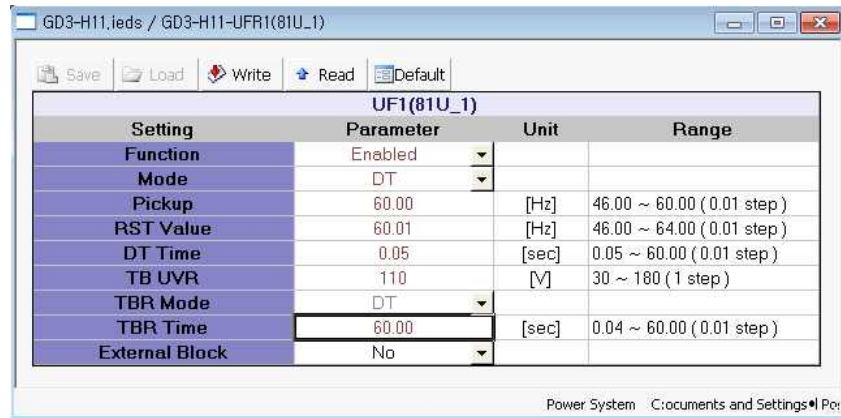

<그림 9. 저전압 Blocking 복귀시간 최대 설정>

- ② Doble 1차측 전압(100V, 59Hz)을 계전기에 인가 하여 전면 LED나 접점을 통하여 동작이 되지 않았는지 확인. (동작 주파수이나 저전압으로 인하여 Blocking된 상태)
- ③ 전압을 120V로 변경 후 저전압 복귀시간 확인. (저전압 복귀로 인하여 주파수 요소가 동작함)

2. DI접점 시험

2.1) Test 장비와 GD3-H11 연결 방법 (계전기 Test 장비 : Doble F2250 기준)

GD3-H11의 입력접점(DI)을 Test하기 위하여 아래의 그림과 같이 결선한다.

2.2) 시험 장비의 Battery Simulator에 110V 전압을 가한 후 GD3-H11의 Contact Input화면에 Contact In이 'Off'에서 'On'로 변경 되는지를 확인한다.

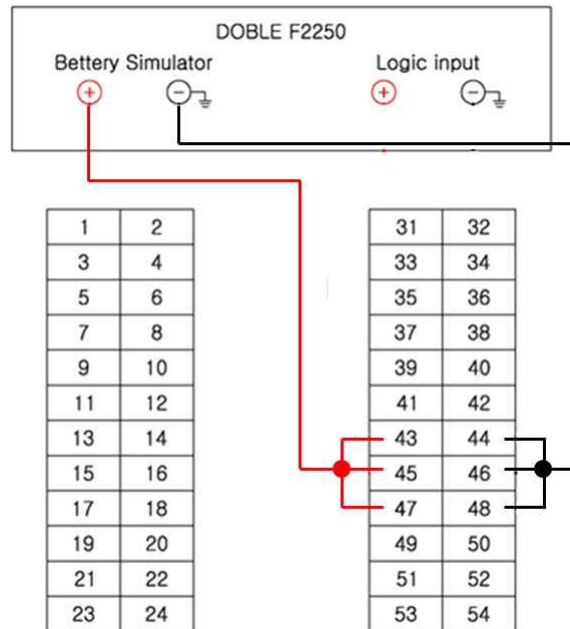

<그림 10. 계전기 Test 장비와 GD3-H11 결선도>